



Sjúkratryggingar
Íslands

HJÁLPARTÆKJAMÍÐSTÖÐ

Hjólastólar og gönguhjálpartæki

1. DESEMBER 2008 -
30. NÓVEMBER 2010



Efnisyfirlit

I. kafli	Inngangur	bls. 2
II. kafli	Reglugerð nr.1138/2008 um styrki vegna hjálpartækja	bls. 3
III. kafli	Samningar um kaup á göngutækjum og hjólastólum	bls. 10
IV. kafli	Skilgreiningar gönguhjálpartækja og hjólastóla	bls. 12
V. kafli	Leiðbeiningar varðandi útfyllingu umsóknareyðublaða	bls. 19
VI. kafli	Viðhalds- og viðgerðarþjónusta	bls. 19
VII. kafli	Vörulisti gönguhjálpartækja	bls. 20
VIII. kafli	Vörulisti hjólastóla og fylgihluta	bls. 37

Myndir í vörulistanum eru birtar með góðfúslegu leyfi NAV í Noregi

Útgefandi: Sjúkratryggingar Íslands – hjálpartækjamiðstöð

Allar upplýsingar í vörulista eru á ábyrgð seljenda

Ábyrgðarmaður: Björk Pálsdóttir

Netútgáfa á heimasíðu: www.sjukratrygging.is - htm@sjukratrygging.is

Allar upplýsingar, málfar og framsetning í vörulista (kafla VII og VIII) er alfarið á ábyrgð þess seljanda sem í hlut á.

Öll réttindi áskilin. Heimilt er að afrita vörulistann að hluta eða í heild og birta, enda sé heimildar ávallt getið.

I. kafli

Inngangur

Í kjölfar útboðs hafa Sjúkratryggingar Íslands (SÍ) gert samninga við fimm fyrirtæki um kaup á gönguhjálpartækjum, hjólastólum og fylgihlutum.

Fyrirtækin eru þessi:

A. Karlsson ehf.	Víkurhvarfi 8	203 Kópavogur
Eirberg ehf.	Stórhöfða 25	110 Reykjavík
Icepharma ehf.	Lynghálsi 13	110 Reykjavík
Jón Eiríksson ehf.	Tangarhöfða 5	110 Reykjavík
Stoð hf.	Trönuhrauni 8-10	220 Hafnarfjörður
Stoðtækjafræðingur ehf. (áður Hröð skref ehf.)	Ásholti 2	105 Reykjavík

Hér er að finna yfirlit yfir þær tegundir gönguhjálpartækja, hjólastóla og fylgihluta sem SÍ hafa gert samning um kaup á frá 1. desember 2008 fyrir þá sem eru sjúkratryggðir samkvæmt lögum um sjúkratryggingar.

Við hvert hjálpartæki í vörulista (kafli VII og VIII) kemur fram hvaða fyrirtæki er með samning við SÍ um kaup á viðkomandi tæki. Þátttaka SÍ í kaupum á hjálpartækinu er háð því að tækið sé fengið hjá tilgreindu samningsbundnu fyrirtæki.

Hér er einnig að finna reglugerð nr. 1138/2008 um styrki vegna hjálpartækja (kafli II) svo og upplýsingar um samninga um kaup á göngutækjum, hjólastólum og fylgihlutum (kafli III).

II. kafli

Reglugerð um styrki vegna hjálpartækja

Reglugerð nr. 1138/2008

um styrki vegna hjálpartækja.

I. KAFLI

Gildissvið og skilgreiningar.

1. gr.

Gildissvið.

Í reglugerð þessari er kveðið á um styrki sjúkratrygginga almannatrygginga til að afla nauðsynlegra hjálpartækja sem eru til lengri notkunar en þriggja mánaða, skv. 26. gr. laga nr. 112/2008, um sjúkratryggingar. Sjúkratryggingar Íslands annast framkvæmd reglugerðar þessarar. Í þeim tilgangi rekur stofnunin sérstaka hjálpartækjamiðstöð.

Sjúkratryggðir eiga rétt á styrkjum vegna hjálpartækja samkvæmt reglugerð þessari. Sjúkratryggður er sá sem er búsettur á Íslandi og hefur verið það a.m.k. síðustu sex mánuðina áður en bóta er óskað úr sjúkratryggingum að uppfylltum öðrum skilyrðum laga um sjúkratryggingar, nema annað leiði af milliríkjasamningum, sbr. 10. gr. laga um sjúkratryggingar. Með búsetu er átt við lögheimili í skilningi lögheimilislaga. Börn yngri en 18 ára sem búsett eru hér á landi eru sjúkratryggð með foreldrum sínum. Sama á við um stjúpbörn og fósturbörn. Að öðru leyti gilda um það hverjir teljast sjúkratryggðir hér á landi ákvæði í 10.-16. gr. laga um sjúkratryggingar.

Sjúkratryggingar Íslands ákvarða hvort einstaklingur teljast sjúkratryggður.

2. gr.

Skilgreiningar.

Hjálpartæki er tæki sem ætlað er að draga úr fötlun, aðstoða fatlaða við að takast á við umhverfi sitt, auka eða viðhalda færni og sjálfsbjargargetu eða auðvelda umönnun. Hjálpartækið verður jafnframt að teljast nauðsynlegt og hentugt til að auðvelda athafnir dagslegs lífs.

II. KAFLI

Styrkir vegna hjálpartækja.

3. gr.

Réttur til styrkja.

Sjúkratryggingar Íslands greiða styrki vegna hjálpartækja sem eru til lengri notkunar en þriggja mánaða til að auðvelda einstaklingum að takast á við athafnir daglegs lífs. Einkum er um að ræða hjálpartæki til sjálfsbjargar og öryggis og í ákveðnum tilvikum til þjálfunar og meðferðar. Styrkur er ekki greiddur ef hjálpartæki er eingöngu til nota í frístundum eða til afþreyingar (þ. á m. útivist og íþróttir). Þá er ekki veittur styrkur til að kaupa almenn tæki, svo sem heimilistæki, nema þegar um er að ræða aukabúnað eða séraðlögun. Ennfremur er ekki veittur styrkur til að kaupa (auka)hjálpartæki til að hafa á heimili aðstandenda ef viðkomandi býr annars staðar eða á heimavist skóla.

Þeir sem búa á sambýli eiga sama rétt og þeir sem búa á einkaheimilum til einstaklingsbundinna hjálpartækja, svo sem göngutækis, sérútbúins rúms, borðáhalda og hjálpartækja til að klæðast. Ef um er að ræða tæki sem geta nýst fleiri einstaklingum á sambýlinu, svo sem standbökk, lyftara og baðtæki, er aðeins veittur styrkur vegna eins slíks tækis á sambýlið. Sækja þarf um tækið til Sjúkratrygginga Íslands fyrir tilgreindan einstakling á sambýlinu þó aðrir geti samnýtt þau. Ef einstaklingurinn flytur úr sambýlinu tekur hann tækin með sér og er þá unnt að sækja um fyrir annan aðila á sambýlinu sem þarf að nota slík tæki. Styrkir eru ekki veittir vegna veggfastra tækja og búnaðar á sambýlum, svo sem handfanga, handriða og lyfta.

Sjúkratryggingum Íslands er heimilt að veita styrki vegna tveggja hjálpartækja af sömu gerð til mikið fatlaðra barna og unglinga sem vegna skólagöngu (leikskóla og grunnskóla) eða dvalar á þjálfunar- og dagvistunarstofnunum yrðu ella að vera án hjálpartækja sinna daglangt. Skal þá annað hjálpartækið vera til nota á heimili og hitt í skóla eða á stofnun. Hér er að jafnaði um að ræða sérhannaða stóla, standgrindur og göngugrindur.

4. gr.

Styrkir.

Styrkir eru eingöngu veittir til kaupa á þeim hjálpartækjum sem tilgreind eru í fylgiskjali með reglugerð þessari, að uppfylltum öðrum skilyrðum reglugerðarinnar. Í fylgiskjalinu er hjálpartækjunum raðað eftir flokkunarkerfi hjálpartækja EN ISO9999:2002. Styrkur getur ýmist verið greiddur sem ákveðið hlutfall af verði hjálpartækis og/eða ákveðin fjárhæð til kaupa á hjálpartæki.

Þegar um er að ræða samninga Sjúkratrygginga Íslands í kjölfar útboðs, sbr. IV. kafla laga um sjúkratryggingar, er styrkur frá stofnuninni háður því að hjálpartæki sé keypt hjá tilteknu sammingsbundnu fyrirtæki. Sjúkratryggingar Íslands skulu veita upplýsingar um aðila sem stofnunin hefur gert samninga við og um hvaða hjálpartæki er að ræða. Þar sem stofnunin hefur ekki gert samninga er leitað tilboða í einstök hjálpartæki og vörur eða gerðar verðkannanir og styrkveiting miðuð við það verð. Styrkur frá stofnuninni er þannig ávallt bundinn við tiltekna tegund og gerð hjálpartækis.

Sjúkratryggingar Íslands gefa út skírteini sem gilda ýmist í eitt, fimm eða tíu ár eftir atvikum hverju sinni vegna einnota hjálpartækja, sbr. fylgiskjal með reglugerð þessari. Innkaup sjúkratryggðra hverju sinni skulu aldrei vera meiri en sem nemur þriggja mánaða notkun. Stofnunin getur afturkallað áður útgefið skírteini ef eigandi þess notar það til að taka út vörumagn sem er í ósamræmi við það stig sjúkdóms eða fötlunar sem er forsenda útgáfu skírteinisins.

III. KAFLI

Sérreglur um hjálpartæki.

5. gr.

Hjálpartæki til þeirra sem eru á stofnunum.

Sjúkratryggingar Íslands greiða ekki styrki vegna hjálpartækja til þeirra sem dveljast á sjúkrastofnunum. Hið sama gildir um öldrunarstofnanir, vistheimili, heimili fyrir börn og aðrar sambærilegar stofnanir. Í þeim tilvikum skal viðkomandi sjúkrahús eða stofnun sjá vistmönnum fyrir öllum hjálpartækjum, sbr. t.d. reglugerð nr. 422/1992, um greiðslur öldrunarstofnana fyrir heilbrigðisþjónustu, og reglugerð nr. 296/2002, um búsetu fatlaðra. Sjúkratryggingar Íslands greiða þó styrki til þeirra sem dveljast á sjúkrahúsi eða stofnun vegna hjólastóla með skilaskyldu að notkun lokinni.

Einstaklingur sem útskrifast af sjúkrahúsi og býr í heimahúsi á rétt á styrk frá Sjúkratryggingum Íslands vegna kaupa á hjálpartækjum sem beinlínis er aflað til að viðkomandi geti útskrifast.

Þegar einstaklingur dvelst á stofnun ber að skila skilaskyldum hjálpartækjum til hjálpartækjamiðstöðvar Sjúkratrygginga Íslands að undanskildum hjólastólum og göngugrindum. Hjólastólum og göngugrindum skal skilað þegar einstaklingur þarf ekki lengur á þeim að halda.

Um hjálpartæki fyrir börn yngri en 18 ára sem búa á heimili fyrir börn samkvæmt lögum nr. 59/1992, um málefni fatlaðra, gilda ákvæði þeirra laga.

6. gr.

Hjálpartæki til heyrnar- og sjónskertra.

Heyrnar- og talmeinstöð útvegar hjálpartæki fyrir heyrnarskerta, heyrnarlaus og þá sem eru með heyrnar- og talmeinstöð lögum nr. 42/2007, um Heyrnar- og talmeinstöð. Í þeim tilvikum sem heilbrigðisráðherra hefur veitt öðrum en Heyrnar- og talmeinstöð heimild til að selja heyrnartæki getur einstaklingur snúið sér til þess aðila vegna kaupa á heyrnartæki. Um styrki til þeirra sem eru með heyrnarmeinstöð fer samkvæmt reglugerð nr. 1118/2006, um greiðsluþátttöku ríkisins í hjálpartækjum sem Heyrnar- og talmeinstöð útvegar, og reglugerð nr. 146/2007, um styrki vegna kaupa á heyrnartækjum hjá öðrum en Heyrnar- og talmeinstöð.

Þjónustu- og endurhæfingarstöð sjónskertra annast úthlutun sérhæfðra hjálpartækja fyrir sjónskerta, sbr. lög nr. 18/1984, um Þjónustu- og endurhæfingarstöð sjónskertra.

7. gr.

Hjálpartæki vegna náms og atvinnu.

Sjúkratryggingar Íslands greiða ekki styrki vegna kaupa á hjálpartækjum til náms og atvinnu. Svæðisskrifstofur málefna fatlaðra annast afgreiðslu umsókna vegna hjálpartækja til náms fyrir 16 ára og eldri og atvinnu fyrir 18 ára og eldri skv. 27. gr. laga nr. 59/1992, um málefni fatlaðra. Um nemendur í grunnskóla fer skv. 17. gr. laga nr. 91/2008, um grunnskóla, sbr. þó 3. mgr. 3. gr.

8. gr.

Ökuþjálfun.

Sjúkratryggingar Íslands greiða styrki vegna ökuþjálfunar að undangengnu ökuhæfnismati sem leiðir í ljós nauðsyn ökuþjálfunar vegna sérhæfðra hjálpartækja til stjórnunar bifreiðar. Styrkur til ökuþjálfunar skal nema að hámarki tíu ökutímum en heimilt er að samþykkja allt að tíu viðbótartíma að fenginni rökstuddri greinargerð þeirra sem annast ökuhæfnismat samkvæmt samningi við Sjúkratryggingar Íslands. Stofnunin getur ákveðið að ökuþjálfunin verði einungis gerð í tengslum við endurhæfingarstað sem annast ökuhæfnismat.

Styrkur vegna ökuþjálfunar er ekki veittur til þjálfunar í almennum ökuskóla heldur einungis til ökuþjálfunar í eigin bifreið einstaklings og þegar aðstæður kalla á frekari þjálfun en almennt gerist. Skal styrkurinn vera 70% af samþykktum kostnaði.

Styrkur til ökuþjálfunar skal eingöngu veittur þegar eftirfarandi skilyrði eru uppfyllt:

1. Umsækjandi hefur sjálfur ökuréttindi og er skráður eigandi bifreiðarinnar. Ef umsækjandi hefur ekki haft ökuréttindi áður þá skal hann hafa staðist bóklegan hluta náms til ökuréttinda.
2. Nauðsyn á bifreið vegna hreyfihömlunar er ótvíræð og mat á hreyfihömlun liggur fyrir.
3. Mat á ökuhæfni liggur fyrir.

Ökuþjálfun skal fara fram í samræmi við gildandi reglugerð um ökuskírteini.

IV. KAFLI

Ýmis ákvæði.

9. gr.

Umsóknir um hjálpartæki.

Sækja þarf um styrk frá Sjúkratryggingum Íslands til kaupa á hjálpartæki á sérstökum eyðublöðum stofnunarinnar og skal það gert áður en fest eru kaup á hjálpartæki. Umsækjanda er skylt að veita stofnuninni allar nauðsynlegar upplýsingar til þess að unnt sé að taka ákvörðun um rétt til styrks, fjárhæð hans, greiðslu og endurskoðun.

Við mat á umsókn skal leitast við að skoða heildarástand einstaklingsins. Sjúkratryggingar Íslands geta áskilið að lagt sé fram vottorð sérfræðings um nauðsyn hjálpartækis. Í umsókn skal þannig ávallt koma fram mat læknis og/eða annars hlutaðeigandi heilbrigðisstarfsmanns, t.d. iðjuþjálfara eða sjúkraþjálfara, á þörf fyrir hjálpartæki. Enn fremur lýsing á skertri færni og rökstuðningur fyrir hjálpartæki. Þegar um er að ræða fyrstu umsókn er umsögn læknis nauðsynleg.

Ef breyting verður á sjúkdómsástandi/fötlun getur þurft nýtt læknisvottorð. Ætíð er krafist nýs læknisvottorðs með umsókn ef ekki er samræmi milli þeirra hjálpartækja sem um er sótt og þeirra læknisfræðilegu upplýsinga sem áður hafa borist með umsókn til Sjúkratrygginga Íslands.

Sá heilbrigðisstarfsmaður sem hlut á að umsókn skal leitast við að tryggja að hjálpartækið nýtist sem best, t.d. með viðeigandi eftirfylgni og endurhæfingu.

10. gr.

Ákvarðanir um styrki.

Allar umsóknir um styrki vegna hjálpartækja skulu afgreiddar svo fljótt sem kostur er og skulu styrkir reiknaðir frá þeim degi sem umsækjandinn hefur uppfyllt skilyrðin til þeirra.

Styrkir skulu aldrei ákvarðaðir lengra aftur í tímann en tvö ár frá því að umsókn og/eða önnur gögn sem nauðsynleg eru til að unnt sé að taka ákvörðun um rétt til styrks og fjárhæð styrks berast stofnuninni.

Ákvarðaðir styrkir falla niður ef þeir eru ekki nýttir innan tólf mánaða, en ákvarða má styrk á ný ef rökstudd umsókn berst.

11. gr.

Ráðgjöf, endurnýting, skilaskylda o.fl.

Sjúkratryggingar Íslands skulu veita umsækjendum ráðgjöf og upplýsingar um hjálpartæki, aðstoða við val á hjálpartækjum og við afgreiðsluferlið. Skal stofnunin sjá um endurnýtingu þeirra hjálpartækja sem við á. Jafnframt skal stofnunin annast uppsetningu, breytingar, sérsníði og aðstoð við aðlögun hjálpartækja fyrir notendur eða sjá um að aðrir aðilar annist þessa þjónustu. Stofnunin skal annast nauðsynlegt viðhald og viðgerðir á hjálpartækjum sem eru í eigu hennar eftir að ábyrgð seljenda er útrunnin.

Að notkun lokinni ber að skila hjálpartækjum sem hægt er að endurnýta. Tækin eru í eigu Sjúkratrygginga Íslands og ber að fara vel með þau. Endurnýtanlegum hjálpartækjum öðrum en spelkum og gervilimum ber að skila til hjálpartækjamiðstöðvar stofnunarinnar. Spelkum og gervilimum ber að skila til þeirra stoðtækjafyrirtækja sem hafa smíðað eða útvegað viðkomandi tæki.

12. gr.

Stjórnsýslukætur.

Rísi ágreiningur um grundvöll, skilyrði eða upphæð styrks vegna hjálpartækja samkvæmt reglugerð þessari er heimilt að kæra ákvörðun Sjúkratrygginga Íslands til úrskurðarnefndar almannatrygginga samkvæmt lögum um almannatryggingar.

Kæra til úrskurðarnefndar almannatrygginga skal vera skrifleg og skal hún borin fram innan þriggja mánaða frá því umsækjanda/aðila máls var tilkynnt um ákvörðun. Á skrifstofum Sjúkratrygginga Íslands skulu liggja frammi eyðublöð í þessu skyni og veita starfsmenn stofnunarinnar nauðsynlega aðstoð við útfyllingu þeirra. Sjúkratryggingar Íslands skulu láta nefndinni í té öll gögn máls, svo og þær upplýsingar og skýringar er nefndin telur þörf á.

V. KAFLI

Gildistaka o.fl.

13. gr.

Gildistaka.

Reglugerð þessi, sem sett er með stoð í 1. mgr. 26. gr. laga nr. 112/2008, um sjúkratryggingar, gildir frá 5. desember 2008. Jafnframt fellur úr gildi reglugerð nr. 460/2003, um styrki Tryggingastofnunar ríkisins vegna hjálpartækja, með síðari breytingum. Þó er heimilt að greiða styrki vegna efna til húðvarnar og húðhreinsunar 0921 samkvæmt þeirri reglugerð til 1. janúar 2009.

14. gr.

Breytingar á reglugerð nr. 752/2002, um styrki og uppbætur Tryggingastofnunar ríkisins til hreyfihamlaðra einstaklinga vegna bifreiða, með síðari breytingum.

1. Eftirfarandi breytingar verða á 1. gr. reglugerðarinnar:
 - a. 3. málsl. 1. mgr. fellur brott.
 - b. 2. mgr. orðast svo:

Reglugerð þessi gildir um styrki til að afla bifreiða sem nauðsynlegar eru vegna þess að líkamsstarfsemi er hömluð eða vantar líkamshluta og um uppbætur vegna kaupa og reksturs bifreiða skv. 10. gr. laga nr. 99/2007, um félagslega aðstoð.
 - c. Tölustafurinn „3“ í 3. mgr. fellur brott.
2. 3. gr. reglugerðarinnar fellur brott.
3. Fyrirsögn 5. gr. reglugerðarinnar verður: *Styrkur til kaupa á bifreið skv. 3. mgr. 10. gr. laga um félagslega aðstoð.*
4. 6. gr. reglugerðarinnar fellur brott.

Heilbrigðisráðuneytinu, 5. desember 2008.

Guðlaugur Þór Þórðarson.

Vilborg Þ. Hauksdóttir.

Úrdráttur úr fylgiskjali með reglugerð nr. 1138/2008

Hjálpartæki Sjúkratrygginga Íslands.

Skilgreiningar og skýringar:

Lífeyrisþegi: Sá sem hefur í gildi örorkuskírteini frá Tryggingastofnun ríkisins eða er 67 ára eða eldri.

Börn/unglingar: Börn og unglíngar yngri en 18 ára.

Hjálpartækjaskírteini: Skírteini útgefið af Sjúkratryggingum Íslands vegna einnota hjálpartækja sem gildir ýmist í eitt ár, fimm ár eða tíu ár.

50/70/100%: Þátttaka Sjúkratrygginga Íslands í greiðslu á hjálpartæki er 50%, 70% eða 100%.

12 Ferlihjálpartæki og hjálpartæki við flutning

12 Ferlihjálpartæki og hjálpartæki við flutning.

Sjúkratryggingar Íslands hafa gert samninga um kaup á gönguhjálpartækjum, handdrifnum hjólastólum, sérsníði í hjólastóla og ýmsum fylgi- og aukahlutum í hjólastóla svo og um kaup á lyfturum á hjólum.

Sjúkratryggingar Íslands hafa gert samninga um kaup á sjúkrarúmum og fylgihlutum (m.a. hjálpartæki við flutning fólks, sjá 12 30 og snúningshjálpartækjum, sjá 12 33).

Sjúkratryggingar Íslands gefa út hefti sem hefur að geyma tæmandi yfirlit yfir allar þær tegundir hjálpartækja sem framangreindir samningar ná til og sem stofnunin tekur þátt í að greiða fyrir þá sem eru sjúkratryggðir samkvæmt lögum um sjúkratryggingar. Við hvert og eitt hjálpartæki í vörulistanum í heftinu kemur einnig fram hvaða fyrirtæki er með samning við stofnunina um kaup á viðkomandi tæki. Greiðsluþátttaka í kaupum á ákveðnu hjálpartæki er háð því að tækið sé fengið hjá tilgreindu samningsbundnu fyrirtæki.

1203 Stafir/hækjur.

Sjúkratryggingar Íslands hafa gert samninga um kaup á gönguhjálpartækjum, sjá fremst í þessum kafla.

- 12 03 03 Stafir 100%
- 12 03 06 Olnbogahækjur 100%
- 12 03 09 Gigtarhækjur 100%
- 12 03 12 Axlarhækjur 100%
- 12 03 16 Þrí- eða fjórfótastafir 100%

1206 Göngugrindur.

Sjúkratryggingar Íslands hafa gert samninga um kaup á göngugrindum, sjá fremst í þessum kafla.

- 12 06 03 Göngugrindur án hjóla 100%
- 12 06 06 Göngugrindur á hjólum 100%
- 12 06 09 Göngustólar á hjólum með setstuðningi 100%
- 12 06 12 Háar göngugrindur á hjólum með framhandleggsstuðningi 100%
- 12 06 90 Viðgerðir á göngugrindum 100%
- 12 06 91 Breytingar á göngugrindum 100%

1207 Fylgihlutir við gönguhjálpartæki.

- 12 07 90 Aukahlutir á göngugrind (s.s. karfa, bakki) 100%
- 12 07 91 Stafa-/hækjuhaldarar 100%
- 12 07 92 Gúmmí t.d. á stafi/hækjur 100%
- 12 07 93 Ísbroddar t.d. á stafi/hækjur 100%

1221 Hjólastólar.

Sjúkratryggingar Íslands hafa gert samninga um kaup á handdrifnum hjólastólum, sérsníði í hjólastóla og ýmsum fylgi- og aukahlutum í hjólastóla, sjá fremst í þessum kafla.

Metið er eftir færni og sjúkdómi hvort umsækjandi á rétt á hjólastól.

Sjúkratryggingum Íslands er heimilt að greiða fyrir tvo hjólastóla, innihjólastól og úti-hjólastól, vegna sama einstaklings. Einstaklingar með tvo rafknúna hjólastóla geta í undantekningartilvikum fengið að auki einn handdrifinn hjólastól, s.s. ef viðkomandi er mjög virkur (t.d. sækir skóla, vinnu, dagvistun) og er algjörlega háður hjólastól. Veiting hjólastóla er óháð búsetu í heimahúsi eða á stofnun. Einstaklingar sem eiga rétt á rafknúnum hjólastól eiga kost á öflugri rafknúnum útihjólastól í stað venjulegs.

Tegund hjólastóls fer eftir færni og virkni viðkomandi. Dæmi: Léttir hjólastólar sem eru með auknum stillimöguleikum á hjólum/setstöðu og þar sem hægt er að taka hjól af eru frekar fyrir virka einstaklinga, einnig hugsanlega fyrir þá sem ekki ráða við annað vegna sjúkdóms og verða sjálfbjarga með léttari stól.

Einfaldir (standard) hjólastólar (þar sem hvorki er hægt að breyta hjólum né taka þau af) eru almennt frekar fyrir þá sem eru ekki eins virkir, t.d. aldraða á dvalarstofnunum og þá sem ekki eru stöðugt háðir hjólastól.

Mjög virkir hjólastólanotendur geta fengið auka umgang af hjólum á handknúna hjólastóla, þ.e. drifhjól með öflugri dekkjum (fjalladekk) og tilheyrandi framhjól.

Hjólastólar af lager hjálpartækjamiðstöðvar Sjúkratrygginga Íslands ganga fyrir nýkaupum á hjólastólum.

Endurnýjun hjólastóls.

Sjúkratryggingar Íslands meta hverju sinni hvort forsendur eru breyttar (t.d. líkamsstærð/sjúkdómur/færni) og hvort hagkvæmt er að gera við stól.

Séraðlögun/sérsmíði.

Sjúkratryggingar Íslands meta í einstökum tilvikum hvort þörf sé á séraðlögun og/eða sérsmíði til varnar frekari skaða/skekkju/aflögun og/eða til að viðhalda eða auka færni.

Viðgerðir á hjólastólum.

Hjálpartækjamiðstöð Sjúkratrygginga Íslands sér um viðgerðir á hjólastólum notendum að kostnaðarlausu. Jafnframt greiðir stofnunin flutningskostnað utan af landi/út á land eftir því sem við á.

Fylgihlutir hjólastóla fyrir einstaklinga sem vistast á stofnunum.

Tilheyrandi tæki í hjólastól fylgja í þessum tilvikum með hjólastólum ef þess þarf með, s.s. setpúði, bakpúði, hjólastólaborð, belti í hjólastól.

- 12 21 03 Handknúnir hjólastólar, stjórnað af aðstoðarmanni 100%
- 12 21 06 Handknúnir afturhjóladrifnir hjólastólar 100%
- 12 21 09 Handknúnir framhjóladrifnir hjólastólar 100%
- 12 21 12 Handknúnir vogarstangadrifnir hjólastólar 100%
- 12 21 15 Handknúnir hjólastólar, drifnir öðrum megin 100%
- 12 21 18 Handknúnir lágir hjólastólar 100%
- 12 21 24 Rafknúnir hjólastólar með handstýringu (stýri) 100%
- 12 21 27 Rafknúnir hjólastólar með mótorstýringu (pinna) 100%

1224 Aukahlutir fyrir hjólastóla.

- 12 24 03 Stýrikerfi fyrir hjólastóla 100% (innifalið er stjórnbox og stjórnstöð fyrir hjólastóla)
- 12 24 09 Aflbúnaður fyrir hjólastóla 100% (innifaldir eru mótórar í rafknúna hjólastóla og hjálparmótorar á handknúna hjólastóla)
- 12 24 12 Ljós á hjólastóla 100%
- 12 24 15 Hjólastólaborð sem fest er á hjólastóla 100%
- 12 24 18 Bremsur fyrir hjólastóla 100%
- 12 24 21 Hjól og dekk fyrir hjólastóla 100%
- 12 24 24 Rafgeymar og hleðslutæki 100%
- 12 24 30 Belti í hjólastóla 100%
- 12 24 90 Viðgerðir á hjólastólum 100%
- 12 24 91 Breytingar á hjólastólum 100%
- 12 24 92 Töskur fyrir hjólastóla 100%
- 12 24 93 Hnakkapúðar fyrir hjólastóla 100%
- 12 24 94 Yfirbreiðslur á hjólastóla 100%
- 12 24 95 Hliðarstuðningur í hjólastóla 100%

- 12 24 96 Ýmsir fylgihlutir í hjólastóla 100% (s.s. armar, fótafjalir, handhringir, hliðar-hlífir, hælappar, hjólastólaþrengjarar)
- 12 24 97 Ýmsir varahlutir í hjólastóla 100% (s.s. setur, bók)

1809 Stólar.

Séraðlögun/sérsmíði.

Sjúkratryggingar Íslands meta í einstökum tilvikum hvort þörf sé á séraðlögun og/eða sérsmíði til varnar frekari skaða/skekkju/aflögun og/eða til að viðhalda eða auka færni.

18 09 31 Sérsmíðað sæti, setur og/eða bók (með áklæði) (í hjólastóla) 100%

18 09 39 Tilbúin setkerfi (í hjólastóla) 100%

18 09 42 Sætispúðar/undirlag 100%

(innifelur einnig púða og undirlag til varnar legusárum)

18 09 45 Bakpúðar/undirlag 100%

III. kafli

Samningar um kaup á gönguhjálpartækjum og hjólastólum

Hér er að finna yfirlit yfir allar þær tegundir hjálpartækja sem samningarnir á gönguhjálpartækjum, hjólastólum og fylgihlutum ná til og sem Sjúkratryggingar Íslands (SÍ) taka þátt í kaupum á fyrir þá sem eru sjúkratryggðir samkvæmt lögum um sjúkratryggingar. Við hvert og eitt hjálpartæki í vörulistanum kemur fram hvaða fyrirtæki er með samning við SÍ um kaup á viðkomandi tæki. Þátttaka SÍ í kaupum á ákveðnu hjálpartæki er hér háð því að tækið sé fengið hjá tilgreindu samningsbundnu fyrirtæki.

Fyrirtækin eru þessi:

A. Karlsson ehf.
Eirberg ehf.
Icepharma ehf.
Jón Eiríksson ehf.
Stoð hf.
Stoðtækjafræðingur ehf.

Kaup á hjálpartækjum

Kaup á hjálpartækjum verða aðeins gerð að fyrir liggja formlegt samþykki SÍ á umsókn um hjálpartæki.

Afhending hjálpartækja

Viðkomandi fyrirtæki ber ábyrgð á afhendingu umsaminna hjálpartækja til notenda. Fyrirtækið skal afhenda þeim notendum, sem búa eða dveljast í nágrenni starfsstöðvar umsamin tæki á starfsstöð sinni. Þegar ekki er hægt að koma því við að tæki séu sótt á starfsstöð, skal þeim ekið á heimili notenda sé það í nágrenni starfsstöðvar. Koma skal tækjum á pósthönd vegna þeirra sem búa eða dveljast fjarri starfsstöð. SÍ geta farið fram á að tæki sé afhent í hjálpartækjamiðstöð SÍ.

Í afhendingu er innifalin aðlögun og leiðbeiningar um notkun hjálpartækjanna sem við á hverju sinni. Með aðlögun er átt við að tækið sé tilbúið til notkunar, samsett og stillt fyrir notanda. Viðkomandi fyrirtæki skal ennfremur sinna öllum sanngjörnum óskum notanda um frekari leiðbeiningar um notkun hjálpartækisins án sérstaks endurgjalds.

Leiðbeiningar á íslensku skulu fylgja hjálpartæki. Tækið skal vera með merki framleiðanda og seljanda, fyrirtækið skal einnig merkja tæki með merkimiða hjálpartækjamiðstöðvar.

Afhendingartími, þ.e. sá tími sem tekur fyrirtæki að útvega og stilla hjálpartæki, skal vera hámark þrjár vikur frá móttöku formlegs samþykkis SÍ eða móttöku tækjapöntunar, hvort sem síðar er. Í sérstökum tilvikum geta SÍ samþykkt lengri afhendingartíma að fenginni rökstuddri greinargerð frá viðkomandi fyrirtæki. Öll framangreind þjónusta er innifalin í verði tækjanna.

Endurnýting hjálpartækja

Hjálpartækin sem hér um ræðir eru með skilaskyldu til hjálpartækjamiðstöðvar SÍ að notkun lokinni. Tæki á lager hjálpartækjamiðstöðvar SÍ ganga fyrir nýkaupum á tækjum frá seljanda. Við samþykkt hjálpartækis sömu gerðar gengur því úthlutun á eldra tæki fyrir að loknum nauðsynlegum viðgerðum, þrífnaði og aðlögun, sem hjálpartækjamiðstöð SÍ annast. Hjálpartækjamiðstöð SÍ sér alfarið um afhendingu endurnýtttra tækja.

Verð á hjálpartækjum

Verð á umsömdum hjálpartækjum og aukahlutum er tilgreint í vörulistanum, sjá kafla VII og VIII. Verðið er heildarverð með virðisaukaskatti og felur í sér viðeigandi aðlögun og leiðbeiningar í notkun hvers hjálpartækis eftir því sem við á.

Tilgreint verð miðast við 1. desember 2008 og getur breyst samkvæmt ákveðnum reglum.

Reikningar

Fyrirtækin senda SÍ reikninga einu sinni í mánuði. Notandi eða aðstandandi hans þarf að staðfesta móttöku hjálpartækis með undirskrift sinni. Notandi greiðir fyrirtækinu sinn hluta í verðinu þar sem það á við.

Ábyrgð

Fyrirtækin ábyrgjast að geta ætíð útvegað hjálpartæki, aukahluti, varahluti og annað, sem tryggir fullnægjandi þjónustu. Þau bera tveggja ára ábyrgð á framleiðslugalla í hjálpartæki og á tjóni, sem hlýst af ágalla á hjálpartæki.

Aðgengi að húsnæði fyrirtækis

Fyrirtækin ábyrgjast að gott aðgengi sé fyrir alla að sýningarsvæði fyrirtækjanna.

IV. kafli

Skilgreiningar gönguhjálpartækja og hjólastóla

Gönguhjálpartæki og aukahlutir

Öll gönguhjálpartæki í vörulistanum eru CE merkt samkvæmt kröfu þar um. Gönguhjálpartækin eru flokkuð samkvæmt alþjóðlega staðlinum ISO 9999:2002 og skipt í undirflokka þar sem þess er þörf.

Upplýsingar í vörulistanum eru frá seljendum og alfarið á ábyrgð þeirra.

12 03 03 Stafir

Eru hæðarstillanlegir á auðveldan hátt, með mismunandi handfang t.d. formað.



12 03 06 Olnbogahækjur, stillanlegar

Eru hæðarstillanlegar á auðveldan hátt á fæti eða á fæti og armi. Handfang er mismunandi formað og stillanlegt. Armstuðningur getur verið á lið.

12 03 09 Gigtarhækjur

Eru með láréttan framhandleggsstuðning, með stillanlegu gripi og hæðarstillanlegar á auðveldan hátt.

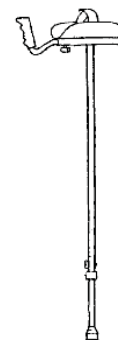

12 03 16 Þrí- og fjórfótastafir

Eru með þrjá eða fjóra fætur og hæðarstillanlegir á auðveldan hátt. Þeir geta haft framhandleggsstuðning.

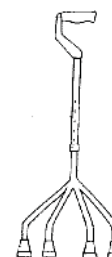

12 06 03 Göngugrindur án hjóla

Eru hæðarstillanlegir fastir rammar með fjórar fætur, og er lyft við göngu. Göngugrindurnar geta verið samanleggjalegar og/eða víxlhreyfanlegar (e. reciproke walking frames).

12 06 06 01 Göngugrindur á 2 hjólum

Eru hæðarstillanlegar með tveim framhjólum og tveim fótum að aftan. Þær eru ýmist fastar eða samanleggjanlegar og án sætis.

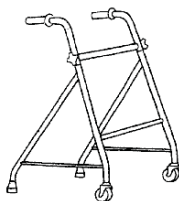

12 06 06 03 Göngugrindur á 4 hjólum

Eru hæðarstillanlegar með sæti, aksturs- og stöðubremsu eða tregðubremsum. Dekk eru mjúk, þær eru samanleggjanlegar og með körfu. Karfa fylgir ekki allaf með göngugrindum fyrir börn.

12 06 06 04 Göngugrindur á 4 hjólum, baklæggar

Eru hafðar aftan við notandann og eru opnar að framan. Þær eru dregnar í gönguátt. Göngugrindurnar geta haft læsingu á afturhjólum sem virkar þegar þeim er ýtt afturábak. Þær eru hæðarstillanlegar, með mjúkum dekkjum og oftast ætlaðar börnum.

12 06 09 01 Göngustólar á hjólum með setstuðningi

Eru með 4 eða fleiri hjól, sæti/setpoka, mjaðma- og/eða bolstuðning. Notandinn ýtir sér áfram í sitjandi eða hálf sitjandi stöðu.

12 06 12 01 Háar göngugrindur á hjólum með aðskildum framhandl.stuðningi

12 06 12 02 Háar göngugrindur á hjólum með stuðningsborði

Eru með 4 hjólum og láréttum aðskildum stuðningi fyrir framhandleggi eða stuðningsborði. Þær hafa ýmist aksturs- og stöðubremsur eða bremsur á a.m.k. tveim hjólum. Þær geta verið samanleggjanlegar og geta haft búnað (pumpu) sem auðveldar einstaklingi að rísa á fætur.

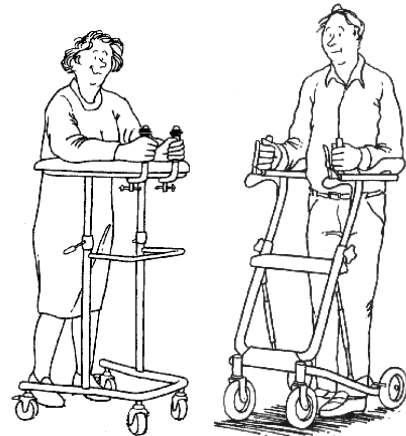

12 07 91 Stafa- og hækjuhaldarar

Eru festingar á hækjur og stafi t.d. „froskar“ til að hindra að þau falli á gólfið. Einnig er um að ræða festingar til að festa hækjur og stafi á hjólastóla og göngugrindur.

12 07 93 Ísbroddar á stafi og hækjur

Eru til að auka stöðugleika stafa og hækja í hálfu og snjó. Þeir hafa einn eða fleiri brodda.

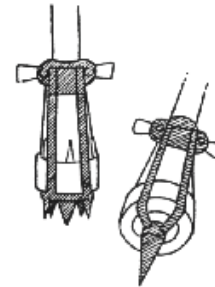

Hjólastólar og fylgihlutir

Allir hjólastólar í vörulistanum eru CE merktir samkvæmt kröfu þar um. Þeir hafa einnig vottun um að hafa staðist prófun samkvæmt Evrópustaðlinum ÍST EN 12183, Handknúnir hjólastólar - Kröfur og prófunaraðferðir.

Hjólastólarnir eru flokkaðir samkvæmt alþjóðlega staðlinum ISO 9999:2002 og skipt í undirflokka eftir gerð. Þar er skilgreind grunnútfærsla hjólastólsins, hvernig bygging hans er og t.d. hvernig fótahvílur og armar fylgja. Athuga þarf hvað er innifalið í grunnútfærslu hvers hjólastóls í vörulistanum, hverju þarf að breyta og/eða hvað þarf að panta af aukahlutum. Flokkun hjólastólanna á að auðvelda notendum að velja hentuga gerð út frá þarfagreiningu. Barnahjólastólar er ekki sérstakur flokkur heldur falla barnahjólastólar í alla flokkana.

Byrja þarf að greina þarfir notandans, t.d. hvar á að nota stólinn, hvort þörf sé fyrir mikinn stuðning eða lítinn og hver færni notandans er við að aka stólnum. Því næst er gerð hjólastólsins valin, fastramma, krossramma eða hægindahjólastóll. Að lokum er mikilvægt að tryggja að stærð og burðargeta hjólastólsins sé í samræmi við notandann. (Sjá leiðbeiningar um mælingar fyrir hjólastól bls. 18).

Í vörulistanum er merkt við þá hjólastóla sem henta til notkunar í bifreiðum. Það þýðir að stólarnir hafa merкта festipunkta til að festa þá í bifreið og hafa staðist árekstursprófun samkvæmt staðlinum ISO 7176-19. Hinsvegar þarf að tryggja öryggi þess sem situr í stólnum á viðeigandi hátt.

Uppgefin þyngd hjólastólanna er á ábyrgð seljenda og á að miðast við hjólastólinn eins og hann er í vörulistanum með fótahvílum en án sessu og arma/hliðarhlífa. Bent skal á að erfitt er að bera saman þyngd hjólastóla milli framleiðenda þar sem ólíkir hlutir geta verið vegnir.

Upplýsingar í vörulistanum eru frá seljendum og alfarið á ábyrgð þeirra.

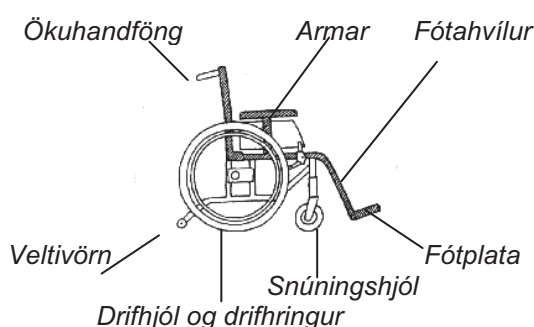

Orðskýringar

Fótahvílur: Átt er við fótahvíluna (e. legrest) í heild þ.e. frá festingum, niður legginn og undir il. Talað er um **lyftanlegar** (e. elevating) fótahvílur þegar hægt er lyfta fótahvílunni og rétta úr hné. Með **fótaplötu** (e. footrest) er átt við plötuna undir ilinni.

Mjúk dekk: Einnig nefnd hálf massív dekk, þessi dekk eru ekki uppblásin en samsetning þeirra getur verið mismunandi.

Lofftfullt dekk: eru uppblásin dekk með ventli, um er að ræða fleiri tegundir t.d. háþrýstidekk.

Hallastilling sætis (e. tilt): Þegar halli sætiseiningar er stillanlegur þ.e. setstöðu er breytt, velt fram/aftur án þess að vinkill milli setu og baks breytist.

Bakhalli: Er ýmist stillanlegur án verkfæra eða aðlagaður með verkfærum og þá oftast aðeins fáar gráður.

Kömbrun: (e. cambring): Er þegar vinkill er stilltur á drifhjólum, þeim hallað miðað við lóðréttu stöðu.

12 21 03 Hjólastólar stjórnað af aðstoðarmanni

12 21 03 01 Hjólastólar stjórnað af aðstoðarmanni, einfaldir

- Samanleggjanlegir hjólastólar með takmörkuð þægindi. Þeir hafa arma, hæðarstillanleg ökuhandföng/baulu.
- Afturhjól eru lítil, t.d. 12”, framhjól 8” eða stærri, dekk eru mjúk.
- Fótahvílur er hægt að slá til hliðar/taka af.
- Bremsur eru fyrir aðstoðarmann.

12 21 03 03 Hjólastólar stjórnað af aðstoðarmanni, hæginda

- Hjólastólar með bólstruðu sæti þar sem hægt er að halla baki og e.t.v. einnig sætiseiningu (e. tilt) eða stilla sethalla. Þeir hafa hæðarstillanlega arma og ökuhandföng/baulu.
- Afturhjól eru lítil, t.d. 12”, framhjól 8” eða stærri, dekk eru mjúk.
- Fótahvílur eru hæðarstillanlegar, lyftanlegar og hægt að slá til hliðar/taka af (geta verið fastar á barnahjólastólum).
- Bremsur eru fyrir aðstoðarmann.

12 21 06 Afturhjóladrifnir hjólastólar

12 21 06 00 Almennir krossramma hjólastólar

- Hjólastólar sem eru samanleggjanlegir með því að draga upp (losa) sæti og leggja hliðar saman. Stillimöguleikar drifhjóla, snúningshjóla og sætis eru takmarkaðir.
- Þeir hafa arma og ökuhandföng sem geta verið hæðarstillanleg.
- Fótahvílur er hægt að slá frá og/eða taka af.
- Hraðlosun er á drifhjólum og dekk eru mjúk.

12 21 06 01 Stillanlegir krossramma hjólastólar

- Hjólastólar sem eru samanleggjanlegir með því að draga upp sæti og leggja hliðar saman. Léttir og stillanlegir stólar með möguleika á að skapa virka setstöðu og bæta akstursegginleika með því að stilla þyngdarpunkt (t.d. með stillimöguleika drifhjóla).
- Stólarnir hafa stillanleg ökuhandföng og oftast gott úrval aukahluta.
- Hraðlosun er á drifhjólum og dekk eru mjúk.
- Fótahvílur eru ýmist fastar eða hægt að slá til hliðar/taka af. Fótplötur eru uppfellanlegar.
- Armar eru hæðarstillanlegir.

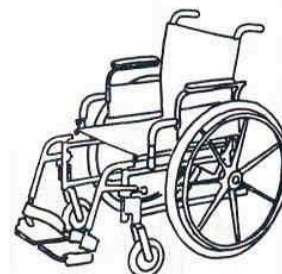

12 21 06 02 Stillanlegir fastramma hjólastólar

- Hjólastólar sem eru lagðir saman með því að fella bak niður að setu. Léttir stólar með möguleika á að skapa virka setstöðu og bæta akstursegginleika með því að stilla þyngdarpunkt (t.d. með stillimöguleika drifhjóla).
- Stólarnir geta haft ökuhandföng, en barnahjólastólum fylgja alltaf hæðarstillanleg ökuhandföng. Úrval aukahluta er oft takmarkað.
- Hraðlosun er á drifhjólum og oft er hægt að stilla vinkil þeirra (kambra). Dekk eru loftfyllt eða mjúk.
- Fótahvílur eru ýmist fastar eða hægt að slá til hliðar/taka af. Hliðarhlífar eða stillanlegir armar fylgja.

12 21 06 03 Hægindahjólastólar

- Hjólastólar með bólstruðu sæti þar sem hægt er að halla baki og e.t.v. einnig sætiseiningu (e. tilt) eða stilla sethalla. Höfuðstuðningur fylgir og þeir hafa hæðarstillanlega arma og ökuhandföng/baulu.
- Fótahvílur eru lyftanlegar og hægt að slá til hliðar/taka af (geta verið fastar á barnahjólastólum).
- Dekk eru mjúk.
- Stólarnir geta haft bremsur fyrir aðstoðarmann.

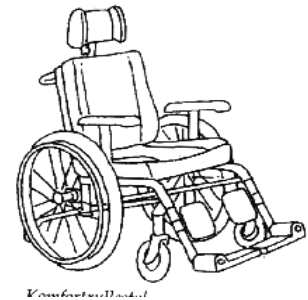

12 21 03/06 90 Undirstell stjórnað af aðstoðarmanni / afturhjóladrifin (án sætis)

- Undirstellin hafa hallanlega sætiseiningu (e. tilt) og geta haft hallanlegt bak. Þau hafa hæðarstillanleg ökuhandföng/baulu. Ef armar fylgja þá eru þeir hæðarstillanlegir.
- Bremsur eru fyrir aðstoðarmann.
- Dekk eru mjúk, stólarnir hafa ýmist stór eða lítil afturhjól.

12 21 15 Hjólastólar drifnir öðrum megin

- Hjólastólar drifnir með annarri hendi, hægra eða vinstra megin. Að öðru leyti falla þeir undir sömu skilgreiningar og afturhjóladrifnir krossramma hjólastólar.

12 21 18 Lágir hjólastólar, drifnir með fótum

- Hjólastólar drifnir með fótum, hafa lægri sethæð en aðrir hjólastólar. Að öðru leyti falla þeir undir sömu skilgreiningar og afturhjóladrifnir krossramma hjólastólar.

12 24 09 Aflbúnaður fyrir hjólastóla

Aflbúnaður er hjálparmótor sem er í sérstökum drifhjólum til að létta akstur handknúinna hjólastóla. Gæta þarf þess að hjálparmótor hæfi þeim hjólastól sem hann er pantaður fyrir. Mikilvægt er að aflbúnaður sé prófaður af væntanlegum notanda áður en slíkur búnaður er valinn.

- 18 09 31 01 Sérsmíðuð sæti
- 18 09 31 02 Sérsmíðuð bók
- 18 09 31 03 Sérsmíðaðar setur
- 18 09 31 04 Sérsmíðaðir höfuðstuðningar

Um er að ræða sæti, setur, bók og höfuðstuðning í hjólastóla sem eru sniðin og mótuð að sérþörfum notanda. Auka áklæði fylgir. Móttaka, aðlögun, mátun og festing sætis við undirstell eru innifalin í verði. Ef um sérstaka aðlögun sérmóts við undirstell er að ræða þá kemur sá kostnaður til viðbótar og leita þarf tilboða í þann þátt. Festing sérsmíði við undirstell er á þrjá mismunandi vegu:

- **Sérsmíði án undirlags.** Sérmótið er með festingum við undirlag þess hjólastóls sem það er gert fyrir. Oftast eru festingarnar riflás sem festast við plötu sem er í hjólastólnum.
- **Sérsmíði með undirlagi.** Sérmótið er með undirlagi, plötu úr krossviði, áli eða koltrefjum sem er fest við hjólastólinn.
- **Sérsmíði með festingum.** Sérmótið er með ramma/undirlagi úr krossviði, áli eða koltrefjum með hraðlosunarfestingum til að festa það á hjólastólinn. Þannig að hægt er að taka sérmótið af og setja það á undirstellið án verkfæra.
- **Sérsmíðaður höfuðstuðningur** er sniðinn og mótaður að sérþörfum notanda. Hann er með áklæði, með tilheyrandi festingum til að festa hann á hjólastól en ýmist með eða án ramma/undirlags.

18 09 39 02 Tilbúin setkerfi, bakeiningar

Um er að ræða fastar grunneiningar (skeljar) mismunandi að lögun sem hægt er að stilla og aðlaga með lausum viðbótareiningum. Aðlögunareiginleikar og stillimöguleikar baksins auðvelda aðlögun setstöðu að þörfum hvers einstaklings.

Mælingar fyrir hjólastóla

Það sem huga þarf að

- **Hæð og þyngd notanda**

Hjólastólar eru misjafnir að gerð og þola mismunandi þyngd. Samanlögð sethæð (frá efst á höfði niður í sæti), setdýpt og lengd fótleggja ætti að vera svipuð og hæð einstaklings. Ef svo er ekki er ástæða til að yfirfara málin.

- **Axlarbreidd**

Axlarmál skiptir máli þegar notað er axlarbælti eða annar stuðningur við axlir. Stundum er ekki samræmi á milli setbreiddar og axlarbreiddar. Meta þarf hvað er mikilvægast og hvernig er hægt að koma til móts við það.

- **Brjóstmál**

Brjóstmál hefur áhrif á bakbreidd og bakstuðning hjólastóls. Almennt gildir að eftir því sem viðkomandi er kraftminni þarf hærri bakstuðning til að ná viðunandi setjafnvægi. Of mjór bakstuðningur, veldur óþægindum og getur valdið sárum. Of breiður bakstuðningur getur heft viðkomandi við akstur stóls. Breidd bakstuðnings ætti að vera u.þ.b. 2 cm breiðari heldur en brjóstmálið við hæsta punkt hans.

- **Mittisbreidd**

Mittisbreidd er mæld til að staðsetja arma þannig að þeir hæfi notanda. Almennt eru 5-10 cm frá mitti í arm.

- **Setbreidd**

Æskilegt er að stóllinn sé eins nálægt setbreidd einstaklings og hægt er, hjá þeim sem keyra sig sjálfir. Almennt er miðað við 1-2cm aukalega. Þegar komið er yfir 3-5cm umfram mjaðmabreidd hefur það veruleg áhrif á færni við akstur. Einnig er aukin hætta á að viðkomandi geti þróað skekkju á mjaðmagrind og/eða hrygg ef stóllinn er of breiður.

- **Hæð baks**

Er mæld frá sætinu og upp að herðablaði á þeim sem keyra sig sjálfir og þurfa að hafa fulla hreyfingu. Of hátt bak hindrar rétta hreyfingu við akstur stólsins.

- **Setdýpt**

Er mæld frá aftasta punkti (aftur fyrir rass) fram í hnésbót. Almennt þarf að draga frá 5-7cm eða þannig að hægt sé að setja 3-4 fingur, eftir stærð handar á milli hnésbótar og setu. Undantekningar geta verið s.s. þegar einstaklingar keyra sig m/fótum/fæti en þá getur þurft grynri setu til að gefa svigrúm fyrir hreyfingu.

- **Lengd fótleggja**

Er mæld frá setdúk niður fyrir fót og segir til um lengd fótahvílu og sethæð. Æskilegt er að viðkomandi sé í skóm þegar mælt er. Ef hann keyrir stól með fótum/fæti þurfa fætur að ná vel niður á gólf til fá spyrru.

- **Stærð fótar**

Æskilegast er að mæla lengdina í skóm. Mikilvægt er að fótplata styðji vel undir fætur. Val fótplötu fer eftir virkni og aðstæðum notanda.

- **Heildarmál notanda í stólnum**

Segir til um samspil notanda við umhverfið. **Heildarhæð** (frá gólfi og upp fyrir höfuð). **Heildarlengd** (frá tám að aftasta hluta) segir til um svigrúm fyrir snúning. **Heildarbreidd** (ysta brún/ drifhringir báðum megin) gefur til kynna hversu breiðar dyr og annað þarf að vera.

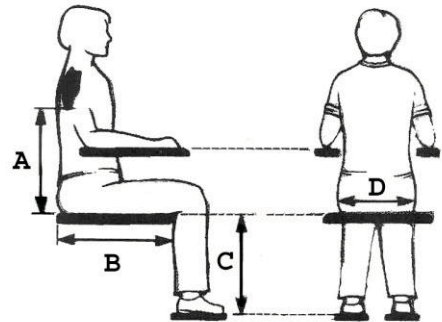

V. kafli

Leiðbeiningar varðandi útfyllingu umsóknareyðublaða

Mikilvægt er að fram komi allar nauðsynlegar upplýsingar svo að afgreiðsla umsókna gangi sem best. Eyðublöð er varða upplýsingar um tæki, skulu fylgja eftir því sem við á. Seljendur útvega pöntunareyðublöð fyrir mismunandi tegundir hjólastóla sem æskilegt er að fylgi umsókn. **Einnig er hægt er að sækja gátlista á heimasíðu Sjúkratrygginga Íslands, www.sjukratrygging.is undir Hjálpartækjamiðstöð/Sækja um hjálpartæki.** Mikilvægt er að skrá símanúmer umsækjanda og tengils, t.d. iðjuþjálfara og sjúkráþjálfara, til að auðvelda upplýsingaöflun. Umsókn skal undirrituð af umsækjanda eða fyrir hans hönd.

Nánari upplýsingar varðandi umsóknir og tæki veita starfsmenn hjálpartækjamiðstöðvar í síma 515-0100.

Eyðublaðið UMSÓKN UM STYRK TIL KAUPA HJÁLPARTÆKIS er að finna á heimasíðu Sjúkratrygginga Íslands, www.sjukratrygging.is.

Einnig má nálgast eyðublaðið hjá hjálpartækjamiðstöð SÍ, Smiðjuvegi 28 Kópavogi eða Þjónustumiðstöð TR á Laugavegi 114, Reykjavík og umboðum TR um land allt. Vinsamlegast notið prentstafi eða ritvél ef eyðublaðið er ekki fyllt út í tölvu.

Eyðublaðið er ekki ætlað til umsókna um hjálpartæki, sem Heyrnar- og talmeina- eða Þjónustu- og þekkingarmiðstöð fyrir blinda, sjónskerta og daufblinda einstaklinga annast. Þeim umsækjendum er bent á viðkomandi stofnanir.

VI. kafli

Viðhalds- og viðgerðarþjónusta

Hjálpartækjamiðstöð SÍ annast alla viðhalds- og viðgerðarþjónustu á hjálpartækjum sem SÍ veitir, svo framarlega sem tækið er ekki lengur í ábyrgð seljanda. Samningar eru við ákveðin verkstæði á landsbyggðinni um viðgerðir á hjálpartækjum, sjá nánar á heimasíðu Sjúkratrygginga Íslands www.sjukratrygging.is undir Hjálpartækjamiðstöð/Afgreiðsla og þjónusta.

VII. kafli

Vörulisti gönguhjálpartækja

1203 Stafir/hækjur

- 12 03 03 Stafir**
- 12 03 06 Olnbogahækjur**
- 12 03 09 Gigtarhækjur**
- 12 03 16 Þrí- og fjórfótastafir**

1206 Göngugrindur

- 12 06 03 Göngugrindur án hjóla**
- 12 06 06 01 Göngugrindur á 2 hjólum**
- 12 06 06 03 Göngugrindur á 4 hjólum**
- 12 06 06 04 Göngugrindur á 4 hjólum baklæggar**
- 12 06 09 Göngustólar á hjólum með setstuðningi**
- 12 06 12 Háar göngugrindur á hjólum með framhandleggstuðningi**

1207 Fylgihlutir við gönguhjálpartæki

- 12 07 90 Aukahlutir á göngugrindur**
- 12 07 91 Stafa-/hækjuhaldarar**
- 12 07 92 Gúmmí t.d. á stafi/hækjur**
- 12 07 93 Ísbroddar t.d. á stafi/hækjur**



Stafir 120303

Seljandi Framleiðandi	Vöruheiti vörunúmer	Burðargeta kg	Þyngd gr	Hæð að handfangi frá-til cm	Formað handfang	Lýsing Stillimöguleikar og litir	Viðmiðunarmynt	Verð m/vsk ISK
Eirberg ehf.								
Swereco	Reko hægri SWE-124300		370	73-95	X	Álstafur grátt plasthandfang	SEK	1.990
	Reko vinstri SWE-124310		370	73-95	X	Álstafur grátt plasthandfang	SEK	1.990
	Flex SWE-124400		336	75-97		Álstafur ljósgrátt plasthandfang	SEK	1.990
	Flex vinstri SWE-124420		342	75-97	X	Álstafur ljósgrátt plasthandfang	SEK	1.990
	Flex hægri SWE-124410		342	75-97	X	Álstafur ljósgrátt plasthandfang	SEK	1.990
Stoð hf								
Kowsky	LMH stafur Derby handfang	100	400	79-99	Nei	Svart, stamt handfang grár leggur	EUR	2.790
	LMH stafur Formað handfang	100	410	78-98	X	Svart, stamt handfang grár leggur	EUR	2.990



Olnbogahækjur 120306

Seljandi Framleiðandi	Vöruheiti vörunúmer	Fyrir börn	Burðargeta kg	Þyngd gr	Hæð að handfangi frá-til cm	Hæðarstilling á armi cm	Lýsing Handfang fyrir hægri/ vinstri annað	Viðmiðunarmynt	Verð m/vsk ISK
Eirberg ehf.									
Swereco	Flex SWE-127000		140	470	75-97		Grátt plast H/V	SEK	1.350
	Löng hækja SWE-127050		120	540	75-112		Grátt plast H/V	SEK	2.400
Stoð hf									
Kowsky	KO220		130	550	78-98		Grátt standard handfang Hæðarstilling á fæti	EUR	1.690
	KO222		130	600	78-98		Grátt, mjúkt handfang Hæðarstilling á fæti	EUR	2.290
	KO226		130	620	78-98		Grátt, formað, mjúkt handf. Hæðarstilling á fæti	EUR	3.190
	KO242 Barnahækja	X	100	460	58-78		Mjúkt handfang Hæðarstilling á fæti Litir: Blátt og rautt m.gráum legg.	EUR	2.990
	KO246 Barnahækja	X	100	460	58-78		Formað mjúkt handf. Hæðarstilling á fæti Litir: Blátt og rautt m.gráum legg.	EUR	3.490
	KO228 333K		120		78-98	22,5 - 25	Standard handfang Liðaður, lokaður armstuðningur	EUR	2.390
	KO229 333K		120		78-98	22,5 - 25	Formað mjúkt handf. Liðaður, lokaður armstuðningur	EUR	3.490



Gigtarhækjur 120309

Seljandi Framleiðandi	Vöruheiti vörunúmer	Burðargeta kg	Þyngd gr	Hæð að handfangi frá-til cm	Lýsing Stillingar á armi/ handf. annað	Viðmiðunarmynt	Verð m/vsk ISK
A.Karlsson ehf.							
Sunrise / Coopers	Elbow Crutch Arthritic 8300C	127	950	98 - 123,5	Handfang getur snúist í 360° og er fest í þá stöðu sem hentar hverjum og einum. Álhækja með formuðu plast handfangi.	EUR	8.790
Eirberg ehf.							
Swereco	Gigtarhækja SWE-126900	140	660	95 - 118	Formað handfang, stillanlegt fram/aftur og til hliðar Bólstraður framhandleggs- stuðningur með frönskum rennilás.	SEK	9.800

Þrí- og fjórfótastafir 120316

Seljandi Framleiðandi	Vöruheiti vörunúmer	Burðargeta kg	Þyngd gr	Hæð að handfangi frá-til cm	Lýsing Handfang stillimöguleikar og litir	Viðmiðunarmynt	Verð m/vsk ISK
A.Karlsson ehf.							
Sunrise / Coopers	Tripod 7782C þrífótur	127	1000	76,5 - 102	Formað plast handfang sem passar vel í lófann. Litur: Silfraður með svörtu handfangi.	EUR	8.950
	Tetrapod 7808C Small Base	127	1000	72 - 97,5	Sama og að ofan.	EUR	8.950
	Tetrapod 7812C Centred Legs	127	1000	71 - 96,5	Sama og að ofan.	EUR	8.950
	Tetrapod 7810C Large Base	127	1000	76,5 - 102	Sama og að ofan.	EUR	8.950



Göngugrindur án hjóla 120603

Seljandi Framleiðandi	Vöruheiti vörunúmer	Burðargeta kg	Þyngd kg	Hæð að handfangi frá-til cm	Breidd (max) cm	Samanleggjanleg	Lýsing Handfang stillimöguleikar og litir	Viðmiðunarmynt	Verð m/vsk ISK
A. Karlsson ehf									
Sunrise / Coopers	Domestic Frame Small 7321C	160	1,9	66,5-74	56	Nei	Lítill álgrind. Formað handfang. Hönnuð til notkunar inni og úti	EUR	9.500
	Domestic Frame Medium 7341C	160	1,9	76,5-84	56	Nei	Sama og að ofan, en miðlungsstór	EUR	9.500
	Domestic Frame Large 7343C	160	1,9	86,5-94	56	Nei	Sama og að ofan, en stór	EUR	9.500
	Hospital Frame standard 7323C	160	1,9	76,5-84	66	Nei	Mjög stöðug álgrind með formuðum handföngum	EUR	9.500
	Hospital Frame standard 7325C	160	1,9	86,5-94	66	Nei	Sama og fyrir ofan, en lengri	EUR	9.500
Eirberg ehf.									
Swereco	Beta junior SWE-122210	120	1,9	73-85	57		Fastur áframmi Fyrir börn eða lágvaxna.	SEK	12.900
	Beta fullorðins SWE-122200	120	2	85-97	58		Fastur áframmi plasthandföng	SEK	12.900
Stoð hf									
Invacare	Maestria P408	100	2,4	78,5-88,5	58	X	Álgrind, grá	EUR	13.900
	Aventio P402	100	2,8	80-90	48	X	Álgrind, grá. Víxlhreyfingar	EUR	13.900



Göngugrindur á 2 hjólum 120606 01

Seljandi Framleiðandi	Vöruheiti vörunúmer	Burðargeta kg	Þyngd kg	Hæð að handfangi frá-til cm	Breidd (max) cm	Samanleggjanleg	Lýsing Handfang stillimöguleikar og litir	Viðmiðunarmynt	Verð m/vsk ISK
A.Karlsson ehf.									
Sunrise / Coopers	Domestic Frame Small 7331C	160	2	69,5-77	56	Nei	Formað handfang. Hönnuð til notkunar inni og úti.	EUR	13.400
	Domestic Frame Medium 7351C	160	2	78-85,5	56	Nei	Sama og að ofan - nema stærð."Medium"	EUR	13.400
	Domestic Frame L 7353C	160	2	88,5-96	56	Nei	Sama og að ofan - nema stærð "Large" .	EUR	13.400
	Folding Frame 7381C	127	2	78,5-86	61	X	Togað í band til að leggja saman. Hæðasrstillanleg. Formað handfang.	EUR	15.500
	Hospital frame 7333C	160	1,9	78-85,5	66	Nei	Stöðug álgrind með formuðum handföngum.	EUR	13.200
	Hospital frame 7335C	160	1,9	88,5-96	66	Nei	Sama og að ofan en hærrí.	EUR	13.200
Stoð hf									
Eurovema Fyrir börn	Atila 1020 7000	50	6	57-80	57	X	Gul grind með mjúku handfangi. Föst framhjól og gúmmítappar að aftan	EUR	36.700



Göngugrindur á 4 hjólum 120606 03

Seljandi Framleiðandi	Vöruheiti vörunúmer	Burðargeta kg	Þyngd kg	Hæð að handfangi frá-til cm	Breidd (max) cm	Hjólstærð	Lýsing Handfang, sæti, litir, annað. Karfa er innifalin nema á barnagrind	Viðmiðunarmynt	Verð m/vsk ISK
A. Karlsson ehf.									
Sunrise / Coopers	Lightweight Rolling Walker, 10910C	125	9,3	78-91,5	62 cm	8"	Létt, hæðarstillanleg álgrind með breiðu og bólstruðu sæti. Bólstraður bakstuðningur sem er auðvelt að fjarlægja þegar grindin er lögð saman. Karfa fylgir með. Litur: Blár.	EUR	30.640
	Heavy Duty Rolling Walker, 10928C	170	10	79-93	72 cm	8"	Sama og fyrir ofan en fyrir þunga einstaklinga. Litur: Ljósbrúnn.	EUR	35.550
	Extra Heavy Duty Rolling Walker, 10930C	227	11	82-87	67 cm	8"	Sama og fyrir ofan en fyrir mjög þunga einstaklinga. Litur: Ljósbrúnn.	EUR	37.850
Eirberg ehf.									
Meyra Ortopedia	Ideal ORT-3061982	130	12	79-97	59	8"	Litur silfurgrár, mótuð handföng sæti, bakki og hækju / stafahaldari innifalinn. Aukahlutur: Bakstuðningur.	EUR	16.065 m.v. magn- innkaup
Topro	Troja M TOP-814750	150	7,4	75-100	61	8"	Litur: grár og svartur. Mótuð handföng, sæti stendur samalögð Aukahlutir: bakki, karfa fyrir súrefniskút, hækju/stafahaldari og bakband	EUR	34.385
Topro	Troja S TOP-814770	125	7,1	67-86	61	8"	Sama og Troja M	EUR	34.385
Icepharma									
PREMIS MEDICAL BV	RO4199AEL	100	11	64-85	60	20 cm	Vínrauð með kórflu, bakka og sæti	EUR	24.331
	RO4199BEL	100	11	64-85	60	20 cm	Blá með kórflu, bakka og sæti	EUR	24.331



Göngugrindur á 4 hjólum 120606 03

Seljandi Framleiðandi	Vöruheiti vörunúmer	Burðargeta kg	Þyngd kg	Hæð að handfangi frá-til cm	Breidd (max) cm	Hjólstærð	Lýsing Handfang, sæti, litir, annað. Karfa er innifalin nema á barnagrind	Viðmiðunarmynt	Verð m/vsk ISK
Stoð hf									
Etac	Ono 15040105-33	125	8,4	75-100	59	21 cm	Bakki og karfa fylgja. Aukahlutir: Bakstuðningur súrefniskútahaldari Litur: Silfraður	SEK	29.600 m.v. magn- innkaup
Etac	Avant 15030103-15	135	8,1	74-99	60	21 cm	Með Borðabremsum. Karfa og hækjuhaldari fylgja Aukahlutir: Bakki. Litur: Dökkgrá	SEK	45.900
Etac	Avant breið 15030202-15	135	8,8	75-100	65	21 cm	Sama og Avant nema breiðari.	SEK	53.900
Etac	Avant LW	100	5,8	75-90	64	21 cm	Með Borðabremsum. Taska fylgir. Aukahlutir: hækjuhaldari, bakki og karfa Litur: Silfraður	SEK	35.900
Etac	Tango 1505012-14	125	8,9	76-98	60	21 cm	Aukahlutir: Bakstuðningur, bakki og súrefniskútahaldari. Bremsur inni í rörinu Litur: Silfraður. Krossramma stendur samanlögð	SEK	47.900
Etac <i>Fyrir fullorðna og börn</i>	Salsa 15110101-18	80	5,5	65-80	58	21 cm	Með borðabremsum, Taska fylgir Aukahlutir: hækjuhaldari Litur: Rauður	SEK	45.900
Eurovema <i>Fyrir börn</i>	Atila 1020 7001	50	6	57-80	57	15 cm	Með handbremsu. Snúningshjól að framan. Litur: gulur.	EUR	59.000
	Atila 1020 7002	50	6	57-80	57	15 cm	Með tregðubremsu. Föst hjól að framan	EUR	45.900
	Atila 1020 7003	50	6	57-80	57	15 cm	Með tregðubremsu. Snúningshjól að framan Fáanlegir aukahlutir á allar gerðir: Karfa, bakki og sæti.	EUR	55.900



Göngugrindur á 4 hjólum, baklægur 120606 04

Seljandi Framleiðandi	Vöruheiti vörunúmer	Burðargeta kg	Þyngd kg	Hæð að handfangi frá-til cm	Útanmál breidd (max) cm	Innanmál milli handfanga cm	Hjólástærð	Bakklæsing á afturhjólum	Samanleggjanleg	Lýsing Handföng, bremsur, annað. Aukahlutir	Viðmiðunarmynt	Verð m/vsk ISK
A.Karlsson ehf.												
R82	Crocodile Walker 86801. Stærð 1	30	5,5	39-70	62	27-55	Framh. 14x30 afturhj 20x3	X	X	On/off "anti-reverse" hjólabremsa. Hægt að hafa stefnulás á framhj., Handföng eru breiddar- og hæðarstillanleg. Litur: Gulur Aukahlutir: Bakstuðn., ól fyrir bakstuðn., mjaðmast., framhandl. st. m/handf., veltivörn, handbremsur, seglasæti, bólstrað sæti. Fyrir 2 - 14 ára.	DKK	93.150
	Crocodile Walker 86802. Stærð 2	45	6,5	55-88	69	32-60	sama og að ofan	X	X	Sama og að ofan, en stærri og fyrir þyngri einstaklinga. Litur: Appelsínugulur eða svartur.	DKK	93.150
	Gator m/"no slip" handföngum SN4100-XX	32	7,5	34-66	46	29-46	sama og að ofan	X	X	Fyrir börn sem þurfa mjög stöðuga göngugrind. Ein stærð sem vex með barninu. Breiddar- og hæðarstillanleg ökuhandf. On/off anti-reverse hjólabremsa. 6" snúningshjól. Bremsur á hjólum. Aukahlutir: Hliðarstuðn., bakstuðningur, framhandleggsst. m. handf., ökklabönd og pokasæti.	DKK	70.840
	Gator m/"hand- stop" handföngum SN4110-XX	32	7,5	34-66	46	29-46	sama og að ofan	X	X	Sama og að ofan fyrir utan mun á handföngum.	DKK	70.840
Eirberg ehf.												
Mayland- Smith	Henry 1 MEY-105121	80	7	43-55	57	40	6"	X	X	Litur: Blár Aukahlutir: Sæti, veltivörn, karfa, mjaðmastuðningur.	EUR	79.000
	Henry 2 MEY-105122	80	8	53-75	61	44	6"	X	X	Sama og að ofan	EUR	79.000
	Henry 3 MEY-105123	80	10	71-88	70	49	8"	X	X	Sama og að ofan	EUR	84.000
Stoð hf												
Otto Bock	Nurmi Neo st.1 HR2416-306	25	5,5	45-57	63	41	15/15	X	X	Litur: Blár Aukahlutir: Karfa, stefnulæsing á framhjól, sæti, veltivörn, framhandleggsstuð., rass- og mjaðmastuðningur, tregðubremsur	EUR	81.900
	Nurmi Neo st.2 HR2426-306	40	6	58-72	68	46	15/20	X	X	Sama og að ofan	EUR	81.900
	Nurmi Neo st.3 HR2436-306	55	6,5	64-78	72	51	15/20	X	X	Sama og að ofan	EUR	81.900



Göngustólar á hjólum með setstuðningi 120609

Seljandi Framleiðandi	Vöruheiti vörunúmer	Burðargeta kg	Þyngd kg	Hæð setu frá-til cm	Breidd (max) cm	Hjólástærð cm	Bremsur á hjólum	Samanleggjanleg	Með bolstuðningi Lýsing	Lýsing Handföng, bremsur, annað. Aukahlutir	Viðmiðunarmynt	Verð m/vsk ISK
A.Karlsson ehf.												
R82	Pony 8640 Stærð 0	30	7	24-38	59	7,5	X 2	nei	Mótanl. og hæðarstill. bolstuðn.	Fáanleg í 4 stærðum fyrir börn 1 1/2 - 12 ára til notkunar <u>innandyra</u> . Hægt að stilla tilt, sætiseiningu, brjóst- og bakstuðning. Bremsur á hjólum. Aukahlutir: Höfuð- hliðar- og armstuðningur, sjá aukahlutalista.	DKK	233.600
	Pony 86401 Stærð 1	40	10	38-50	69	7,5	X 2	nei	Sama og að ofan	Sama og að ofan. Litur: Fjólublár	DKK	233.600
	Pony 86402 Stærð 2	50	13,5	48-64	77	7,5	X 2	nei	Sama og að ofan	Sama og að ofan. Litur: Blár	DKK	241.240
	Pony 86403 Stærð 3	75	17	55-90	103	7,5	X 2	nei	Sama og að ofan	Sama og að ofan. Litur: Rauður	DKK	254.250
	Bronco loftdekk 86404 Stærð 0	30	12,5	27-37	59	20x5	X 1-4	nei	Sama og að ofan	Fáanleg í 3 stærðum fyrir börn 1 1/2 - 8 ára, úti / inni. Hægt að stilla tilt, sætiseiningu, brjóst- og bakstuðning. Bremsur á hjólum. Aukahlutir: Sama og fyrir Pony.	DKK	233.890
	Bronco mjúk dekk 86404-F Stærð 0	30	12,5	27-37	59	20x5	X 1-4	nei	Sama og að ofan	Sama og að ofan nema með mjúkum dekkjum. Litur: Gulur	DKK	233.890
	Bronco loftdekk 86405 Stærð 1	40	13,5	33-51	66	20x5	X 1-4	nei	Sama og að ofan	Sama og að ofan. Litur: Fjólublár	DKK	240.750
	Bronco mjúk dekk 86405-F Stærð 1	40	13,5	33-51	66	20x5	X 1-4	nei	Sama og að ofan	Sama og að ofan nema með mjúkum dekkjum. Litur: Fjólublár	DKK	240.750
	Bronco loftdekk 86406 Stærð 2	50	15,5	43-61	73	20x5	X 1-4	nei	Sama og að ofan	Sama og að ofan. Litur: Lillablár	DKK	247.100
	Bronco mjúk dekk 86406F Stærð 2	50	15,5	43-61	73	20x5	X 1-4	nei	Sama og að ofan	Sama og að ofan nema með mjúkum dekkjum. Litur: Blár	DKK	247.100



Göngustólar á hjólum með setstuðningi 120609

Seljandi Framleiðandi	Vöruheiti vörunúmer	Burðargeta kg	Þyngd kg	Hæð setu frá-til cm	Breidd (max) cm	Hjólástærð cm	Bremsur á hjólum	Samanleggjanleg	Með bolstuðningi Lýsing	Lýsing Handföng, bremsur, annað. Aukahlutir	Viðmiðunarmynt	Verð m/vsk ISK
Eirberg ehf.												
Meyland-Smith	Meywalk Med MEY-104175	100	25	58-83	70	20cm framan 40 cm að aftan	2		Bólstraður hringur sem opnast að aftan	Bólstruð handföng hæðar- og vinkilstillanleg, löng bremsustöng. Hægt að lækka grindina til að auðvelda notanda að fara í/úr henni. Fjöðrun í samræmi við þyngd. Aukahlutir: veltivörn hækkunarrör, lækkunarsett og plata til að halda fótum í sundur.	EUR	240.000
	Meywalk Large MEY-104172	100	26	72-103	70	sama	2		Sama og að ofan	Sama og að ofan.	EUR	240.000
	Miniwalk 1 MEY-106061	40	15	27-48	65	15 cm framan 25 cm að aftan	2		Bólstraður hringur 70 eða 90 cm	Bólstruð handföng hæðar- og vinkilstillanleg, löng bremsustöng. Fjöðrun í samræmi við þyngd.	EUR	168.000
	Miniwalk 2 MEY-106062	40	15	27-63	65	Sama og stærð 1	2		Sama og stærð 1	Sama og að ofan.	EUR	168.000
Stoð hf												
Eurovema	Hopla 1030 1002	35	9,2	35-52	69	13	2		Bólstraður hringur, opnast að aftan	Hámarkshæð notanda 110 cm	EUR	110.900
	Hopla 1030 1003	35	9,6	45-62	76	13	2			Hámarkshæð 135 cm Tregðubremsa á 2 hjólum. Fjölbreyttir aukahlutir, sjá aukahlutalista.	EUR	110.900



Háar göngugrindur á hjólum með framhandl.stuðn. 120612 01/02

Seljandi Framleiðandi	Vöruheiti vörunúmer	Með aðskiptum stuðningi 01	Með stuðningsborði 02	Burðargeta kg	Þyngd kg	Hæð að handfangi frá-til cm	Breidd (max) cm	Hjólalastærð cm	Aksturs- og stöðubremsur	Bremsur á hjólum	Samanleggjanleg	Lýsing Aukahlutir, litir.	Viðmiðunarmynt	Verð m/vsk ISK
A.Karlsson ehf.														
Follo Futura	Stabilis Walker-manuell 107-710836		X	100	15,7	83-119	80	10	nei	X 2	Nei	Ljósgrá grind m/aðskildum stuðningi, læsing á 2 aftari hjólunum. Aukahlutir: karfa, haldari f.súrefniskút, hækkun um 10 cm, vökvastandur, mism. handf.	EUR	76.395
	Stabilis Walker manuell 107-710836W		X	150	15,7	83-119	80	10	nei	X 2	Nei	Sama og að ofan en fyrir þyngri einstaklinga.	EUR	76.395
	Stabilis Walker-250N m/loftpumpu 107-710838		X	150	17,6	83-116	80	10	nei	X 2	Nei	Sama og að ofan. Hæðarstilling með pumpu, sem getur hjálpað einstaklingi til að rísa á fætur	EUR	81.950
Icepharma														
PREMIS MEDICAL BV	RO4199 BELO	X		150	13,3	107-130	58	20	X	2	X	Blá með gigtarhandfangi, körfu, bakka og sæti.	EUR	43.855
	RO4199 AELO	X		150	13,3	107-130	58	20	X	2	X	Vínrauð með gigtarhandfangi, körfu, bakka og sæti.	EUR	43.855
	RO4199 AELOEL			150	13,3	107-130	58	20	X	2	X	Rauð með gigtarhandfangi, vinstri bremsu, körfu, bakka og sæti.	EUR	61.317
	RO41199 AELOER			150	13,3	107-130	58	20	X	2	X	Rauð með gigtarhandfangi, hægri bremsu, körfu, bakka og sæti.	EUR	61.317



Aukahlutir á göngugrindur 120790

Seljandi Aukahlutir	Framleiðandi	Vörunúmer	Ætlað göngugrind	Viðmiðunarmynt	Verð m/vsk ISK
A. Karlsson ehf					
<i>Hliðarstuðningar</i>	R82	SN4015 (verður að velja annað hvort SN4010 eða SN4011)	Gator	DKK	11.850
<i>Mjaðmastuðn.</i>	R82	864XX st.0-3 (par)	Pony / Bronco	DKK	25.700
	R82	86819	Crocodile	DKK	30.260
	R82	SN4010/SN4011 (verður að taka hliðarstuðn. með SN4015)	Gator	DKK	15.730
<i>Bönd á mjaðmastuðn.</i>	R82	SN4012	Gator	DKK	7.890
<i>Bönd á hliðarstuðning</i>	R82	SN4016	Gator	DKK	7.890
<i>Magastuðningur</i>	R82	8642X st. 1-3	Pony / Bronco	DKK	16.680
<i>Poka/seglasæti</i>	R82	86824 / 86425	Crocodile	DKK	15.250
	R82	SN4055	Gator	DKK	13.350
<i>Veltivörn</i>	R82	8682X st.1-2	Crocodile	DKK	20.250
	R82	86815	Crocodile	DKK	25.260
	R82	SN4060	Gator	DKK	13.350
<i>Bakstuðningur</i>	R82	86816	Crocodile	DKK	15.250
	R82	SN4020	Gator	DKK	13.350
	R82	86808 / 86809	Crocodile	DKK	39.320
<i>Stöng f/bakstuðning</i>	R82	SN4605	Gator	DKK	13.350
<i>Bönd f/bakstuðn. og mjaðmastuðn.</i>	R82	SN4019	Crocodile og Gator	DKK	7.890
<i>Framhandleggsst.</i>	R82	86810 / 86811	Crocodile	DKK	40.280
<i>Ökklaband</i>	R82	SN4800-R/L	Gator	DKK	21.200
	R82	SN4095	Gator	DKK	26.450
<i>Höfuðstuðningur</i>	R82	86424-XX st.0-2 (nr.1-4)	Pony / Bronco	DKK	51.720
<i>Handföng</i>	R82	86430 / 86432	Pony / Bronco	DKK	11.920
<i>Armhvíla</i>	R82	8642X-86433 st.0-3	Pony / Bronco	DKK	35.750
<i>Hnéhlífar</i>	R82	86450	Pony	DKK	7.890
	R82	86461 / 86462	Bronco	DKK	4.590
<i>Hjálparhandföng</i>	R82	86416	Pony	DKK	18.590
	R82	86417	Bronco	DKK	18.590
<i>Stefnuv. Jafnv.bún.</i>	R82	86448 / 86449	Pony	DKK	26.450
<i>Súrefnishaldari</i>	Follo-Futura	107-710862	Stabilis Walker	EUR	30.590
<i>Vökvastandur</i>	Follo-Futura	107-710858	Stabilis Walker	EUR	17.780



Aukahlutir á göngugrindur 120790

Seljandi Aukahlutir	Framleiðandi	Vörunúmer	Ætlað göngugrind	Viðmiðunarmynt	Verð m/vsk ISK
Eirberg ehf.					
Karfa	Meyland-Smith	MEY-105120	Henry 1-2-3	EUR	8.500
Mjaðmastuðningur	Meyland-Smith	MEY-105115	Henry 1-2-3	EUR	18.500
	Meyland-Smith	MEY-104215	Meywalk Med/Large	EUR	35.000
	Meyland-Smith	MEY-106085	Miniwalk 1-2	EUR	33.750
	Meyland-Smith	MEY-105117	Henry 1-2-3	EUR	24.625
Tregðubremsa	Meyland-Smith	MEY-105111	Henry 1-2	EUR	7.625
	Meyland-Smith	MEY-105112	Henry 3	EUR	7.625
Veltivörn	Meyland-Smith	MEY-104167	Meywalk Med/Large	EUR	14.900
	Meyland-Smith	MEY-105113	Henry 1-2	EUR	10.750
	Meyland-Smith	MEY-105114	Henry 3	EUR	10.750
	Meyland-Smith	MEY-106069	Miniwalk 1-2	EUR	14.900
Gormar /fjaðrir, par	Meyland-Smith	MEY-GORMURS	Gormar í Meywalk Med/large	EUR	2.100
	Meyland-Smith	MEY-GORMURL	Gormar í Miniwalk	EUR	2.100
Lækkunarsett, 8 cm Hækkunarsett, 6cm Plata til að aðskilja fætur	Meyland-Smith	MEY-104110	Meywalk Med/Large	EUR	6.050
	Meyland-Smith	MEY-104142	Meywalk Large	EUR	2.200
	Meyland-Smith	MEY-104044	Meywalk Med/Large	EUR	29.900
	Meyland-Smith	MEY-106157	Miniwalk 1-2	EUR	29.900
Festing f. 70cm bolhring	Meyland-Smith	MEY-Festing	Meywalk Med/Large	EUR	1.800
Bakki	Topro	TOP-814752	Troja og Ecco	EUR	4.236
Súrefnishaldari	Topro	TOP-814009	Troja, Ecco,	EUR	13.172
Vökvastandur	Topro	TOP-814736	Troja og Ecco	EUR	19.900
Bakstuðningur	Topro	TOP-814766	Troja,Ecco	EUR	8.996
Stoð hf					
Körfur	Etac	81122	Ono	SEK	3.100
		25659-15	Avant og Avant LW	SEK	4.400
		25841-15	Avant breið	SEK	4.900
		25976-42	Tango	SEK	4.490
Taska Bakkar	Etac	81390	Salsa	SEK	3.900
	Etac	50460	Ono	SEK	3.330
		50157	Avant allar gerðir	SEK	3.300
		50454	Tango	SEK	3.330
Súrefnishaldarar	Etac	25475-01	Ono	SEK	10.900
		25875	Tango	SEK	33.200
Bakstuðningur	Etac	25489	Ono	SEK	6.900
		50455	Tango	SEK	2.990
Tregðubremsa	Etac	25473-01	Ono stk.	SEK	5.200



Aukahlutir á göngugrindur 120790

Seljandi Aukahlutir	Framleiðandi	Vörunúmer	Ætlað göngugrind	Viðmiðunarmynt	Verð m/vsk ISK
Stoð hf					
<i>Karfa</i>	Eurovema	601012370	Atila	EUR	6.900
<i>Bakki</i>	Eurovema	60101571	Atila	EUR	10.900
<i>Sæti</i>	Eurovema	60102670	Atila	EUR	4.200
<i>Sæti/söðull</i>	Eurovema	60201100	Hopla	EUR	10.900
<i>Stuðningshandfang</i>	Eurovema	60201300	Hopla	EUR	14.900
<i>Púði til að aðskilja fætur</i>	Eurovema	60201500	Hopla	EUR	15.590
<i>Magastuðningur</i>	Eurovema	60201205	Hopla	EUR	11.490
<i>Bakstuðningur</i>	Eurovema	60201405	Hopla	EUR	29.990
<i>Karfa</i>	Otto Bock	HR24168200	Nurmi Neo	EUR	10.900
<i>Mjaðma og rass stuðn.</i>	Otto Bock	HR24168400	Nurmi Neo	EUR	55.900
<i>Sæti</i>	Otto Bock	HR24168300	Nurmi Neo	EUR	29.900
<i>Stefnulæsing</i>	Otto Bock	HR24167100	Nurmi Neo par	EUR	11.900
<i>Tregðubremsur</i>	Otto Bock	HR24167200	Nurmi Neo par	EUR	6.600
<i>Veltivörn</i>	Otto Bock	HR24167300	Nurmi Neo par	EUR	13.900
<i>Framhandleggsstuðningur</i>	Otto Bock	HR24161800	Nurmi Neo par	EUR	52.500



Stafa- og hækjuhaldarar 120791

Seljandi Framleiðandi	Vöruheiti vörunúmer	Hentar hvaða tæki/tækjum	Lýsing Útlit - efni - festing	Viðmiðunarmynt	Verð m/vsk ISK
Eirberg ehf.					
<i>Swereco</i>	Flex stafa/hækjuhaldari SWE-124885	Hækjum / stöfum ummál 17,75-22,5	Svart gúmmí m. endurskini smellt á staf/hækju	SEK	590
TOPRO	TOP-814751 Stór hækjuhaldari	Troja og Ecco		EUR	4.798
TOPRO	TOP-814025 Litill hækjuhaldari	Troja og Ecco		EUR	4.648
Stoð hf					
<i>Kowsky</i>	Stafa/hækjuhaldari KO2001	Flestum hækjum og stöfum	Handlykkja sem festist á stafinn eða hækjuna Í tveimur hlutum, festist á rammann	EUR	360
<i>Etac</i>	Hækjuhaldari 25441	Ono göngugrind	sama	SEK	4.990
<i>Etac</i>	Hækjuhaldari 25874	Tango göngugrind	sama	SEK	4.990
<i>Etac</i>	Hækjuhaldari 24940	Avant göngugrind	sama	SEK	4.890

Gúmmí á stafi og hækjur 120792

Seljandi Framleiðandi	Vöruheiti vörunúmer	Þvermál ops mm	Lýsing	Viðmiðunarmynt	Verð m/vsk ISK
Eirberg ehf					
<i>Swereco</i>	Stafagúmmí SWE-120750	18-20	Grátt gúmmí	SEK	390
<i>Meyra/ Ortopedia</i>	Hækjugúmmí ORT-8337253	19	Grátt gúmmí	EUR	390
Stoð hf					
<i>Kowsky</i>	Hækjugúmmí ko15	18	Grátt eða svart	EUR	220



Ísbroddar á stafi og hækjur 120793

Seljandi Framleiðandi	Vöruheiti vörunúmer	Fyrir þvermál hækju mm	Lýsing	Viðmiðunarmynt	Verð m/vsk ISK
Eirberg ehf.					
Eirberg ehf Swereco	Kronan SWE-123350	15-24	Úr áli með fimm göddum	SEK	990
	Spets SWE-123300	15-24	Úr áli með einum gaddi	SEK	990
Stoð hf					
Popab	Ingrid m.ísbrodd	16-22	Hækjugúmmi með ísbroddi	SEK	840

VIII. kafli

Vörulisti hjólastóla og fylgihluta

12 21 03 Hjólastólar, stjórnað af aðstoðarmanni

- 12 21 03 01 Hjólastólar, stjórnað af aðstoðarmanni, einfaldir
- 12 21 03 03 Hjólastólar, stjórnað af aðstoðarmanni, hæginda

12 21 06 Handknúnir afturhjóladrífir hjólastólar

- 12 21 06 00 Almennir krossramma hjólastólar
- 12 21 06 01 Stillanlegir krossramma hjólastólar
- 12 21 06 02 Stillanlegir fastramma hjólastólar
- 12 21 06 03 Hægindahjólastólar
- 12 21 03/06 90 Undirstell, stjórnað af aðstoðarmanni og afturhjóladrífir

12 21 15 Handknúnir hjólastólar, drífir öðrum megin

12 21 18 Handknúnir lágir hjólastólar

12 24 09 Aflbúnaður fyrir hjólastóla

18 09 31 Sérsmíðað sæti, setur og eða bök í hjólastóla

- 18 09 31 01 Sérsmíðuð sæti
- 18 09 31 02 Sérsmíðuð bök
- 18 09 31 03 Sérsmíðaðar setur
- 18 09 31 04 Sérsmíðaðir höfuðstuðningar

18 09 39 Tilbúin setkerfi, bakeiningar í hjólastóla



Hjólastólar stjórnað af aðstoðarmanni, einfaldir 122103 01

Seljandi Framleiðandi	Vöruheiti vörunúmer	Viðmiðunarmynt	Verð m/vsk ISK	Hámarks þyngd notanda kg	Þyngd hjólastóls kg	Sæti						
						Setbreidd cm	Setdýpt cm	Sethæð án sessu cm	Bakhæð cm	Bakvinkill stillanlegur ° (m/verkf.)	Bak stillanlegt með ríflás	Bakdúkur bólsraður
A. Karlsson ehf.												
<i>Sunrise</i>	Breezy 312 SUNNB312	EUR	149.000	120	13,5	37, 40, 43, 46, 49, 52	41	51	45	Nei	Nei	X
Icepharma hf.												
<i>Handicare</i>	Legend 2 Exigo	EUR	85.687	140	16,5	36, 39 42, 45, 48, 51	39-44	36-48	40-44	Fastur 8° bak- sveigja	X	X

Stíllanlegir armar, langir (L), stuttir (S)		Armar		Fótahvílur		Afturhjól		Framhjól		Ætlaður til nota í bíl	Lýsing Hæðarstillanleg ökuhandföng og fótahvílur sem hægt er að slá af / til hliðar fylgja. Annað
Armar föst hæð, langir (L), stuttir (S)	Afturfellanlegir	Hæðarstillanlegar, lyftanlegar fótahvílur	Tvískiptar fótplötur	Mjúk 12" / annað	Loffyllt 12" / annað	Mjúk 8" / annað	Loffyllt 8" / annað				
8.100	<u>3.700</u>	X	7.300	<u>4.100</u>	12"	12"	X	3.300	X	Bremsur fyrir aðstoðarmann fylgja. Hraðlosun er á drifhjólum. Litur: Silfur og blár.	
X (S)		X	Nei	X	16"		8"		X	Úrval aukahluta. Litur svartur og grár. Heildarbreidd er sætisbreidd að viðbættum 18 cm. Fótahvílur eru stíllanlegar í 70°, 80° og 90°, hægt að sveifla þeim út til hliðar og inn á við. Ef valið er bólstrað bak án riflása og með föstum aksturshandföngum, þá lækkar heildarverð stólsins um 5.330 kr	



Hjólástólar stjórnað af aðstoðarmanni, hæginda 122103 03

Seljandi Framleiðandi	Vöruheiti vörunúmer	Viðmiðunarmynt	Verð m/vsk ISK	Hámarks þyngd notanda kg	Þyngd hjólástóls kg	Sæti				
						Setbreidd cm	Setdýpt cm	Sethæð án sessu cm	Bakhæð cm	Stíllanlegur bakhalli °
Eirberg ehf.										
Meyra/Ortopedia										
	Solero1 ORT-9073-1	EUR	274.732	130	48,5	43-46	40-49		53-58	0°/+30°
	Solero 2 ORT-9073-2	EUR	274.732	130	48,5	48-51	40-49		53-58	0°/+30°
Icepharma hf.										
Handicare										
	Cirrus 4 Narrow	EUR	335.414	140	32,4	34-41	45-60	46-53	63-67	75°/135°
	Cirrus 4 Wide	EUR	335.414	140	33,6	41-48	45-60	46-53	63-67	75°/135°
	Cirrus 4 X-wide	EUR	400.792	140	35,5	48-55	45-60	46-53	60-64	75°/135°
	Cirrus 4 X-short	EUR	385.158	100	26	34-41	32-43	37-39,5	53-57	70°/132°
Fyrir börn	Cirrus Kid	EUR	385.158	100	26	34-41	32-43	37-39,5	53-57	70°/132°
Handicare	Emineo Transport chassis með tilti	EUR	284.960	140	24	39,42,45, 48,51	39-45	36-48	50-60	7° með verk- færum

Stíllanlegur sætishalli (tilt) fram/aftur °	Stíllanlegir armar, langir (L), stuttir (S)	Fótahvílur		Afturhjól		Framhjól		Ætlaður til nota í bíl	Lýsing Hæðarstillanleg ökuhandföng, armar, bremsur fyrir aðstoðarmann, veltivörn og ástig fylgja. Annað
		Hæðarstillanlegar, lyftanlegar fótahvílur	Aðrar fótahvílur	Mjúk	Loffyllt	Mjúk	Loffyllt		
5° / -20°	7.230 (L) vnr. 4426	já vnr. 92	10.496 vnr. 93	12 1/2			7"		Endurbætt útgáfa. Formuð seta og bak. Stíllanleg dýpt á armpúðum. Vatnshelt áklæði, ljósgrátt. Höfuðstuðningur small. Hægt að velja á milli aksturs- handfanga og ökuboga. Fjölbreytt úrval aukahluta. Litur: Grár.
5° / -20°	7.230 (L) vnr. 4426	já vnr. 92	10.496 vnr. 93	12 1/2			7"		Sama og að ofan
-5° / 18°	L	Já			já		8"	X	Litur grár, Trevira CS seta og bak fylgja, möguleiki á ýmsum gerðum af fylgihlutum, t.d höfuðstuðningar og borð
-5° / 18°	L	Já			já		8"	Já	Sama og að ofan
-5° / 18°	L	Já			já		8"	Já	Sama og að ofan
-5° / 18°	L	Já			Já		8"	Já	Sama og að ofan
-5° / 15°	L	Já			Já		8"	Já	Sama og að ofan
Hægt að stilla 15°	L	Nei			Já eða 16"		8"	Já	Emineo er léttur hægindastóll, þegar stól er tiltað opnast bakið um allt að 8° og helst því þyngdarpunkturinn á sama stað. Bakhalli stilltur með verkfærum. Stell dökkgrátt, annað svart. Smartsit Basic sessa fylgir



Almennir krossramma hjólastólar 122106 00

Seljandi Framleiðandi	Vöruheiti vörunúmer	Viðmiðunarmynt	Verð m/vsk ISK	Hámarks þyngd notanda kg	Þyngd hjólastóls kg	Sæti						
						Setbreidd cm	Setdýpt cm	Sethæð án sessu cm	Bakhæð cm	Bakvinkill stillanl. ° (m/verkf.)	Bak stillanlegt með riflás	
A.Karlsson ehf												
<i>Sunrise</i>	Breezy 305 SUNN3055XX (xx - setbreidd)	EUR	109.000	120	13,5	37, 40, 43 46, 49, 52	41	51	45	Nei	Nei	
Icepharma hf												
<i>Handicare</i>	Legend 2 Exigo	EUR	75.800	140	16,5	36, 39, 42 45, 48, 51	39-44	36-48	40-44	Nei	X	
J.Eiríksson ehf												
<i>Van Os Medical</i>	G5SP35-50	GBP	66.000	130	13,9	35, 40, 45, 50	43, 46	45-56	43		X	

Armar			Fótahvítur			Drifhjól			Framhjól			Ætlaður til nota í bíl	Lýsing Hæðarstillanleg ökuhandföng, veltivörn og ástig fylgja. Annað
Stillanlegir armar, langir (L), stuttir (S)	Armar í fastri hæð, langir (L), stuttir (S)	Afturfellanlegir armar	Hæðarstillanlegar, lyftanlegar fótahvítur	Tvískiptar fótplötur	Heilar fótplötur	Mjúk 24"	Loffyllt 24"	Stillanleg lárétt og/eða lóðrétt	Drifhringir - tegund	Mjúk framhjól	Loffyllt		
S 8.375	X S <u>3.700</u>	X	7.500	X <u>4.200</u>	Nei	X	X	Lóð- rétt	Ál <u>9.700</u>	8"	8" 3.350	X	Hraðlosun á drifhjólum. S/A fótafjalir sem einnig er hægt að slá að stólnum (ef pláss er lítið) Litir: Silfur, blár.
S		X	Nei	X	Nei	X		Bæði	Ál	6"		X	Úrval aukahluta, Hæðarstilling á örmum. Heildarbreidd er sætisbreidd að viðbættum 18 cm. Fótahvítur eru stillanlegar 70,80 og 90° og hægt er að sveifla þeim út til hliðar. 8° sveigja á bakinu. Litir: Svartur, grár.
14.160	L	X	35.400	X		X		X	Ál	7"		X	Litur Silfur



Stillanlegir krossramma hjólastólar 122106 01

Seljandi Framleiðandi	Vöruheiti vörunúmer	Fyrir börn	Viðmiðunarmynt	Verð m/vsk ISK	Hámarks þyngd notanda kg	Þyngd hjólastóls kg	Sæti					
							Setbreidd cm	Setdýpt cm	Sethæð án sessu cm	Bakhæð cm	Bakvinkill stillanl. ° (m/verkf)	Bak stillanlegt með riflás
A.Karlsson ehf.												
Sunrise	Rubix SOP-064000-004		EUR	158.000	125	15,4	38, 40,5, 43, 45,5, 48, 52	41, 43,5, 46, 48,5	40 - 50,5	41-46	X 7° / -30°	X
	Rubix XL SOP-064000-004		EUR	189.500	160	16,8	52, 56, 60	41, 43,5, 46, 48,5	40 - 50,5	41-46	X 7° / -30°	X
	Quickie 2 QPQ2M	X	EUR	345.000	113	13	35, 37,5, 40, 42,5, 45, 47,5 50	35, 37,5 40, 42,5, 45	40-52	40-48	X 12°	X
Sunrise	Quickie Sopur Friend 841-900-000	X	EUR	279.000	75	12,2	30, 32, 34, 36	32, 34, 36, 38	44,5-51	32,5-37,5	Nei	X
	Quickie RXS QPRXS	X	EUR	285.000	75	11	30/ 32,5/ 35	25, 27,5, 30, 32,5, 35	45-51	35-50		X
	Quickie RXS QPRXS	X	EUR	309.000	75	11	30/ 32,5/ 35	25, 27,5, 30, 32,5, 35	45-51	35-50	X -3 / +12°	X
Icepharma hf.												
Handicare	Legend 2 Exigo		EUR	87.644	140	16,5	36,39, 42,45 48,51	39-44	36-48	40-44	Nei	Já

Armar	Stíllanlegir armar, Langgir (L), stuttir (S)	fótahvílur					Drifhjól		Stíllanleg lárétt og/eða lóðrétt	Drifringir - tegund	Framhjól		Ætlaður til nota í bíl	Lýsing Stíllanl. armar, ökuhandföng, hraðlosun afturhjóla, veltivörn og ástig fylgja. Annað
		Hliðarhlífar	Hæðarstíllanlegar, lyftanlegar fótahvílur	Hægt að taka af/ slá frá	Tvískiptar fótplötur	Heil fótplata	Vinkilstíllanlegar fótplötur	Mjúk 24"			Loffyllt 24"	Mjúk		
X L/S <u>5.100</u>	Nei	13.400	X	X <u>4.700</u>	3.200	X	X	X	Bæði	ÁL <u>8000</u>	8", 6"	8"	X 11.200	Stíllanleg setdýpt er valmöguleiki. Dýptarstilling á örmum. Einfaldur í stillingum og úrval aukahluta. Litir: Silfur, blár og rauður
X L/S <u>5.100</u>	Nei	13.400	X	X <u>4.700</u>	3.200	X	X	X	Bæði	ÁL <u>8000</u>	8", 6"	8"	X 11.200	Sama og að ofan nema fyrir þyngri einstaklinga.
X L/S <u>7.600</u>	X	22.300	X	X <u>4.500</u>	14.500	6.400	X	X	Bæði	ÁL <u>8000</u>	5", 6", 8"	6", 8"	X	Einfaldur í stillingum. Úrval aukahluta. Litir: Svartur, blár, og silfurgrár. Tilvalinn fyrir Jay sessur og bakeingar.
X S <u>29.500</u>	X				X - upp- fella- leg	X	X 22", 24"	X 22", 24"	Bæði	ÁL <u>12.700</u>	5", 6"	7"	X	Barnahjólástóll þar sem hægt er að auka setdýptina. Hæðarstíllanl. armar koma standard með hliðarhlífum. Úrval aukahluta. Litir: Gulur, blár og grænn.
X S <u>7.700</u>	X	20.700	X	X <u>6.100</u>	X <u>13.100</u>	5.700	20", 22"	20", 22"	Bæði	ÁL <u>8.300</u>	5", 6"	6"	X	Barnahjólástóll með góðum stillimöguleikum. Svampessa fylgir. Úrval aukahluta. Hæðarstíllanlegt bak. Litir: Gulur, rauður og blár
X S <u>7.700</u>	X	20.700	X	X <u>6.100</u>	X <u>13.100</u>	5.700	20", 22"	20", 22"	Bæði	ÁL <u>8.300</u>	5", 6"	6"	X	Sama og að ofan nema með vinkilstíllanlegu baki.
S		Nei	Já	Já	Nei	Já	Já		Bæði	ÁL	6"		x	Mikið úrval aukahluta. Litir: Svartur og grár. Hæðarstilling á örmum, Heildarbreidd er sætisbreidd að viðbættum 18 cm. Fótahvílur eru stíllanlegar 70,80 og 90° og hægt að sveifla þeim út til hliðar og inn á við. 8° sveigja á bakinu



Stíllanlegir krossramma hjólastólar 122106 01

Seljandi Framleiðandi	Vöruheiti vörunúmer	Fyrir börn	Viðmiðunarmynt	Verð m/vsk ISK	Hámarks þyngd notanda kg	Þyngd hjólastóls kg	Sæti					
							Setbreidd cm	Setdýpt cm	Sethæð án sessu cm	Bakhæð cm	Bakvinkill stíllanl. ° (m/verkf)	Bak stíllanlegt með rifflás
Icepharma hf.												
Handicare	Legend 2		EUR	275.722	140	17.9	36,39, 42,45, 48,51	36-45 eða 42-51	35,5- 52	35-45 eða 42-52	-5° / 15°	Já
	Legend 2 XL		EUR	356.733	160	18	54,57, 60	42-51	35,5-52	35-45	-5° / 15°	Já
	Impera		EUR	343.705	120	13	36,39,42, 45,48	40 / 45 stíllan- leg	36-48 að aftan, 42-51 að framan	35-45	Nei	Já
	Impera Short	X	EUR	343.705	120	13	33,36,39	33,36,40	36-48 að aftan, 42-51 að framan	35-45	Nei	Já
	Impera Kid	X	EUR	330.048	120	13	33,36,39	33,36,40	36-48 að aftan, 42-51 að framan	35-45	Nei	Já
	Impera S		EUR	322.386	120	13	36,39 42,45,48	40 / 45 stíllan- leg	36-48 að aftan, 42-51 að framan	35-45	Nei	Já
J.Eiríksson ehf												
ALU-REHAB	Netti Svipp Allround short		EUR	144.938	125	19,4	35	38-48	34,5-47	35-38	83°,97°,107°	X
	AL-24150		EUR	144.938	125	19,7	38	38-48	34,5-47	35-38	83°,97°,107°	X
	AL-24152		EUR	144.938	125	19,9	40	38-48	34,5-47	35-38	83°,97°,107°	X
	Netti Svipp Allround long		EUR	144.938	125	20,1	35	42-52	34,5-47	42-45	83°,97°,107°	X
	AL-24160		EUR	144.938	125	20,4	38	42-52	34,5-47	42-45	83°,97°,107°	X
	AL-24161		EUR	144.938	125	20,4	38	42-52	34,5-47	42-45	83°,97°,107°	X

Armar		fótahvílur					Drifhjól				Framhjól		Lýsing	
Stillanlegir armar, Langir (L), stuttir (S)	Hliðarhlífar	Hæðarstillanlegar, lyftanlegar fótahvílur	Hægt að taka af/ slá frá	Tvískiptar fótplötur	Heil fótplata	Vinkilstillanlegar fótplötur	Mjúk 24"	Loffyllt 24"	Stillanleg lárétt og/eða lóðrétt	Drifringir - tegund	Mjúk	Loffyllt		Ætlaður til nota í bíl
S		Nei	Já	já	nei	Já	Já		Bæði	Ál		6"	x	Miklir stillimöguleikar og auðvelt að stilla. Litir: Grár og svartur. Úrval aukahluta. Heildarbreidd stóls er sætisbreidd plús 18 cm.
L		Nei	Já	Já			Já		Bæði	Ál		8"		Sama og ofan, nema fyrir þyngri einstaklinga.
S	já	nei	já	já		já	já		Bæði	Ál		5"		Léttur krossamma stól. Heildarbreidd stóls er setbreidd plús 17 cm. Margir stillimöguleikar, fótafjalir Swing away og hægt að taka af.
S	já	nei	já	já		já	já		Bæði	Ál		5"		Sama og að ofan Getur hentað fyrir lágvaxna einstaklinga, börn og unglinga
S	já	nei	já	já		já	já		Bæði	Ál		5"		Sama og að ofan en hentar fyrir börn
S	já	nei	nei	já		já	já		Bæði	Ál		5"		Sama og að ofan nema fótafjalir eru fastar aðeins hægt að slá fótplötum upp.
L		X	X	X		X	X		X	Plast	7"		X	Litur: Silfurgrár.
L		X	X	X		X	X		X	Plast	7"		X	Fótplötur m/lás
L		X	X	X		X	X		X	Plast	7"		X	Flip bakpúði
L		X	X	X		X	X		X	Plast	7"		X	Uno setpúði
L		X	X	X		X	X		X	Plast	7"		X	Fótplötur m/lás
L		X	X	X		X	X		X	Plast	7"		X	Flip bakpúði

Undirstrikað verð er innifalið í grunnútfærslu hjólastólsins og kemur til frádráttar ef annar fylgihlutur er valinn.



Stíllanlegir krossramma hjólastólar 122106 01

Seljandi Framleiðandi	Vöruheiti vörunúmer	Fyrir börn	Viðmiðunarmynt	Verð m/vsk ISK	Hámarks þyngd notanda kg	Þyngd hjólastóls kg	Sæti					
							Setbreidd cm	Setdýpt cm	Sethæð án sessu cm	Bakhæð cm	Bakvinkill stíllanl. ° (m/verkf)	Bak stíllanlegt með rifflás
J.Eiríksson ehf												
	AL-24162		EUR	144.938	125	20,6	40	42-52	34,5-47	42-45	83°,97°,107°	X
	AL-24163		EUR	144.938	125	20,9	43	42-52	34,5-47	42-45	83°,97°,107°	X
	AL-24164		EUR	144.938	125	21,1	45	42-52	34,5-47	42-45	83°,97°,107°	X
	AL-24165		EUR	144.938	125	21,6	50	42-52	34,5-47	42-45	83°,97°,107°	X
	AL-24166		EUR	144.938	125	21,8	55	42-52	34,5-47	42-45	83°,97°,107°	X
	Netti Svipp Recline											
	AL-24990R		EUR	193.250	125	21	35	42-52	34,5-47	42-45	83°-107°	X
	AL-24491R		EUR	193.250	125	21	38	42-52	34,5-47	42-45	83°-107°	X
	AL-24492R		EUR	193.250	125	21	40	42-52	34,5-47	42-45	83°-107°	X
	AL-24493R		EUR	193.250	125	21	43	42-52	34,5-47	42-45	83°-107°	X
	AL-24494R		EUR	193.250	125	21	45	42-52	34,5-47	42-45	83°-107°	X
	AL-24495R		EUR	193.250	125	21	50	42-52	34,5-47	42-45	83°-107°	X
	AL-24496R		EUR	193.250	125	21	55	42-52	34,5-47	42-45	83°-107°	X
Stoð hf												
Invacare	Rea Focus		SEK	279.500	125	14,7	38, 40,5, 43, 45,5, 48, 50,5	37,5-45 42,5-50	36,5-49 42,5-50	38-46	x -8° / 13°	x
	Rea Focus 150		SEK	285.000	150	17,9	53, 55,5	40-48	36,5-49 41,5-54	38-46	x -8° / 13°	x
Otto Bock	Start M6 Junior	X	EUR	150.600	90	13,5	28, 30,5 33, 35,5 38	31-34-37	39,5-52	30- 37,5		
	Start M5 Comfort		EUR	167.400	125	14,5	38, 40,5 43, 45,5 48, 50,5	40-43-46	38-52	37-52		

Armar	Stíllanlegir armar, Langir (L), stuttir (S)	Hliðarhlífar	fótahvílur				Drifhjól		Stíllanleg lárétt og/eða lóðrétt	Drifringir - tegund	Framhjól		Ætlaður til nota í bíl	Lýsing
			Hæðarstíllanlegar, lyftanlegar fótahvílur	Hægt að taka af/ slá frá	Tvískiptar fótplötur	Heil fótplata	Vinkilstíllanlegar fótplötur	Mjúk 24"			Loffyllt 24"	Mjúk		
L		X	X	X		X	X		X	Plast	7"		X	Litur: Silfurgrár. Uno setpúði
L		X	X	X		X	X		X	Plast	7"		X	
L		X	X	X		X	X		X	Plast	7"		X	
L		X	X	X		X	X		X	Plast	7"		X	
L		X	X	X		X	X		X	Plast	7"		X	
L		X	X	X		X	X		X	Plast	7"		X	
L		X	X	X		X	X		X	Plast	7"		X	
L		X	X	X		X	X		X	Plast	7"		X	
L		X	X	X		X	X		X	Plast	7"		X	
L		X	X	X		X	X		X	Plast	7"		X	
L		X	X	X		X	X		X	Plast	7"		X	
L		X	X	X		X	X		X	Plast	7"		X	
L		X	X	X		X	X		X	Plast	7"		X	
L		X	X	X		X	X		X	Plast	7"		X	
L		X	X	X		X	X		X	Plast	7"		X	
L/S		1478583 13.450	x	x	1496982 2.950	x	x		Bæði	Ál	6"		X	
L/S		1478583 13.450	x	x	1495825 2.950	x	x		Bæði	Ál	6"		X	
L/S		MB15 40.500	X	X	MB20 27.600	x	X	X	Bæði	Ál	5" 6"		X	
L/S	ME02 8.700	MB15 39.900	x	x	MB03 16.500	x	X	X	Bæði	ÁL	6"		X	



Stillanlegir krossramma hjólastólar 122106 01

Seljandi Framleiðandi	Vöruheiti vörunúmer	Fyrir börn	Viðmiðunarmynt	Verð m/vsk ISK	Hámarks þyngd notanda kg	Þyngd hjólastóls kg	Sæti					
							Setbreidd cm	Setdýpt cm	Sethæð án sessu cm	Bakhæð cm	Bakvinkill stillanl. ° (m/verkf.)	Bak stillanlegt með riflás
Stoð hf												
Otto Bock	Avantgarde Teen 2 stillanlegt bak	X	EUR	381.600	90	10,7	22, 24 26, 28 30, 32 34, 36	24-26- 28-30- 32-34- 36-38- 40	40,5 - 49,5	17,5-40	-9° / 9°	x
	Avantgarde teen 2 VR	X	EUR	360.800	90	10,7	26, 28, 30, 32, 34, 36	30-32-34- 36-38-40	40,5- 49,5	17,5-40		x
	Avantgarde teen 2 VR Stillanlegt bak	X	EUR	390.800	90	10,7	26, 28, 30, 32, 34, 36	30-32-34- 36-38-40			-9° / 9°	x
	Avantgarde T		EUR	351.600	125	12,8	32, 34, 36, 38, 40, 42, 44, 46, 48, 50	36-38-40 42-44-46 48	40-56	25-50		x
	Avantgarde T stillanlegt bak		EUR	381.600	125	12,8	32, 34, 36, 38, 40, 42, 44, 46, 48, 50	36-38-40 42-44-46 48	40-56	25-50	-9° / 9°	x
	Avantgarde VR		EUR	360.800	125	12,8	32, 34, 36, 38,40,42, 44,46,48,, 50	36-38-40- 42-44-46- 48	39,5-56	25-50		x

Armar	Stillanlegir armar, Langir (L), stuttir (S)	fótahvílur					Drifhjól		Drifringir - tegund	Framhjól		Ætlaður til nota í bíl	Lýsing		
		Hliðarhlífar	Hæðarstillanlegar, lyftanlegar fótahvílur	Hægt að taka af/ slá frá	Tvískiptar fótplötur	Heil fótplata	Vinkilstillanlegar fótplötur	Mjúk 24"		Loffyllt 24"	Mjúk			Loffyllt	
S	ME01 -35.800				x	MB03	x	22"	22"	Bæði	Ál	5"	6"		Silfur, svartur, blár eða rauður Hægt að fá víðari ramma að framan 6cm, abduction. Val um tvískipta eða heila fótplötu MB03 án aukakostn.
S	ME01 -35.800		x	x			x	22"	22"	Bæði	Ál	5"	6"		Sama og að ofan en með "swing away" fótafjalir.
S	ME01 -35.800		x	x			x	22"	22"	Bæði	Ál	5"	6"		Sama og að ofan.
L/S	ME01 -35.800				x		x	x	x	Bæði	Ál	5"	6"	x	Svartur, silfurgrár eða blár. Val um tvískipta eða heila fótplötu MB03 án aukakostn. Bremsa f. aðstoðarmann MH06 43.200 kr
L/S	ME01 -35.800				x		x	x		Bæði	Ál	5"	6"		Sama og að ofan.
L/S	ME01 -35.800	MB25 11.400	x	x			x	x	x	Bæði	Ál	5"	6"	x	Svartur, silfurgrár eða blár. Val um tvískipta eða heila fótplötu MB03 án aukakostn. Bremsa fyrir aðstoðarmann MH06 43.200 kr



Stillanlegir krossramma hjólastólar 122106 01

Seljandi Framleiðandi	Vöruheiti vörunúmer	Fyrir börn	Viðmiðunarmynt	Verð m/vsk ISK	Hámarks þyngd notanda kg	Þyngd hjólastóls kg	Sæti					
							Setbreidd cm	Setdýpt cm	Sethæð án sessu cm	Bakhæð cm	Bakvinkill stillanl. ° (m/verkf)	Bak stillanlegt með riflás
Stoð hf												
Otto Bock	Avantgarde VR Stillanlegt bak		EUR	390.797	125	12,8	32, 34, 36, 38,40,42, 44,46,48,, 50	36-38-40- 42-44-46- 48	39,5-56	25-50	-9°+9°	x
	Avantgarde XXL 2		EUR	438.300	180	15,8	46, 48, 50, 52, 54, 56, 58, 60, 62	40-42-44 46-48-50 52-54-56	45- 53,5	25-50		x
	Avantgarde XXL 2 stillanlegt bak		EUR	468.900	180		46, 48, 50, 52, 54, 56, 58, 60, 62	40-42-44 46-48-50 52-54-56	45- 53,5	25-50	-9°+9°	x
ETAC				250.000						30-45		
	Cross		SEK		125	14	35-37,5 40-42,5- 45	36-48	38-51	35-55 60	-5°- +15°	x
	Cross 50		SEK	269.000	125	14,5	47,5-50	36-48	38-51	30-45	-5°- +15°	x
	Cross XL		SEK	320.000	150	15,2	47,5-50 52,5-55 57,5	36-48	38-51	30-45	-5°- +15°	x
	Next Comfort		SEK	345.000	135	16	35-37,5- 40-42,5 45-47,5 50	35-47	40-49	55-60	-3°- +5°	
BeRollka	Little	X	EUR	414.600	120	9,5	24-26-28	22-24-26		25-40		x
	stillanlegt bak						30-32-34- 36	28-30-32 34-36-38				

Armar	fótahvítur						Drifhjól		Stíllanleg lárétt og/eða lóðrétt	Drifringir - tegund	Framhjól		Ætlaður til nota í bíl	Lýsing
	Stíllanlegir armar, Langir (L), stuttir (S)	Hliðarhlífur	Hæðarstíllanlegar, lyftanlegar fótahvítur	Hægt að taka af/ slá frá	Tvískiptar fótplötur	Heil fótplata	Vinkilstíllanlegar fótplötur	Mjúk 24"			Loffyllt 24"	Mjúk		
L/S	ME01 -35.800	MB25 11.400	x	x		x	x	x	Bæði	Ál	5"	5"		Svartur, silfurgrár eða blár. Val um tvískipta eða heila fótplötu MB03 án aukakostn. Bremsa fyrir aðstoðarmann MH06 43.200 kr
L/S	ME01 -35.800		x	<u>MB10</u>	x MB03	x	x	x	Bæði	Ál	5,5" 14.100	7"		Hægt að fá bremsu fyrir aðstoðarmann MG80 60.600 kr.
L/S	ME01 -35.800		x	<u>MB10</u>	x MB03	x	x	x	Bæði	Ál	5,5" 14.100	7"		Sama og að ofan.
L/S		25567 15.130 kr.stk	x	x	2593 10.535	x	x	x	Bæði	Ál	6,5"	x		Litir: Svartur, blár eða grár Bremsa f. Aðstoðarmann 114.500 kr. Úrval aukahluta
L/S		25567 15.130 kr.stk	x	x	2593 10.535	x	x	x	Bæði	Ál	6,5"	x		Sama og á Cross en þverslá fylgir
L/S		25567 15.130 kr.stk	x	x		x	x	x	Bæði	Ál	6,5"	x		
L/S		14.100 kr.stk	x	x		x	x	x		Ál	6"			Mjúkt formað bak og seta Höfuðpúði innifalinn Velúr eða Dartex áklæði Blár rammi Naf-bremsur
S	C434 6.300		x	<u>C2414</u>		x	20"	20"	Bæði	Ál	4" 5"	x		Silfur, rauður eða grænn á litinn Val um tvískipta eða heila fótplötu C2412 án aukakostn Hægt að fá víðari ramma að framan, abduction
							22"	22"			6"			



Stíllanlegir fastramma hjólastólar 122106 02

Seljandi Framleiðandi	Vöruheiti vörunúmer	Fyrir börn	Viðmiðunarmynt	Verð m/vsk ISK	Hámarks þyngd notanda kg	Þyngd hjólastóls kg	Sæti					Stíllanlegir armar Langir (L) / stuttir (S)	A
							Setbreidd cm	Setdýpt cm	Sethæð án sessu cm	Bakhæð cm	Bakvinkill stíllanl. ° (m/verkf.)		
A.Karlsson													
<i>Sunrise</i>	Quickie GP/SA QPGPSAM	X	EUR	352.000	113	10,5	35, 37,5, 40, 42,5, 45, 47,5, 50	35, 37,5, 40, 42,5, 45,	40-47,5	27,5-53	8°	x	S/L 9.300
<i>R82</i>	Cheetah 902XXXXXX	X	DKK	313.000	75	11	28-32 32-36 36-40 40	24-29, 30-35, 35-40	46-56	25-28, 25- 28, 28-35	X -10°- -28°		L/S 3.200
Eirberg ehf.													
<i>Panthera</i>	Micro stuttur PAN-35600BB	X	SEK	262.573	30	4,6 4,7	24 27	15-20	31-34	20	nei	x	nei
	Micro langur PAN-35601BB	X	SEK	262.573	30	4,9 4,9	24 27	20-25	31-34	20	nei	x	nei
	Bambino PAN-356BB00G	X	SEK	287.642	50	9,6 9,8 10,0 10,3	24 27 30 33	20-27,5 25-32,5 25-32,5 25-32,5	41	17-25	12°/-7,7	x	41.516 fastir (S) aðlögun vnr. 4430100B
	S2 stuttur PAN-349BBHH	X	SEK	282.401	100	10,4- 10,9	30/33/36	35	47/43	20/25/ 30/35 40/45	11,5° /-7,3	x	33.690

Framar	Fótahvítur			Drifhjól		Drifringir - tegund	Framhjól		Verð stóls með hæðarstill. ökuhandfangi	Ætlaður til nota í bíl	Lýsing
	Hliðarhlífur	Hægt að taka af/slá frá	Tvískiptar fótplötur	Heil fótplata	Mjúk		Loffyllt	Mjúk			
x <u>21.500</u>	X	x <u>5.900</u>	14.000	22"	22", 24", 26"	ÁL <u>9.000</u>	5", 6"	6"	372.000	X	Hentar fyrir þá sem hafa þörf fyrir tvískiptar s/a fótahvítur. Vinkilstilling á baki innifalin í verði. Úrval aukahluta. Hentar fyrir Jay sessur og bakeiningar. Litur: Svartur, blár og rauður.
X <u>23.400</u>		X <u>18.400</u>		20"	20", 22", 24"	Plasthúðaðir	4", 6"	6"	333.500	X 17.500	Barnahjólástóll, hægt er að auka setdýpt og breidd - vex með barninu. Hægt að vinkilstilla setu um 0°- 28°, fótahvítur um 0°-105°. Mikið úrval aukahluta. Litur: Silfur, blár og rauður. Áklæði svart/grátt eða blátt/svart.
<u>14.182</u>	nei	nei	já		18" 20"	engir	<u>3"</u> hörð		282.700		Fyrir 1-5 ára. Innistóll með einu framhjól og án drifringja. Án bremsu. M. aðlöguðum plast hliðarhlífum og aðlöguðu handfangi öðru megin. Sætisvinkill 0°. Litur: Blágrænn.
<u>14.182</u>	nei	nei	já		18" 20"	engir	<u>3"</u> hörð		282.700		Sama og að ofan
<u>21.555</u>	nei	nei	já <u>Bambino</u>		22" 22"/24" 22"/24" 22"/24"	<u>titan</u> vnr.1902200	<u>5"</u>		309.695	X	Fyrir 3-12 ára, heil fótplata, Sethalli 4°. Kömbrun 2,2°. Í setbr. 24 er bak 5 cm framur en í hinum setbreiddunum Litur: Rauður, svartur. Úrval aukahluta.
<u>14.182</u> vnr.4400010	nei	nei	já <u>Bambino</u>		24"	<u>titan</u> vnr. 1902400	<u>5"</u>		309.695	X	Hliðarhl. plast, háþr. dekk, Sethalli 7°, kömbrun 2.2° Bambino fótplata (skúffa). Möguleiki á minni setdýpt í setbr. 30-33cm. Léttar bremsur. Þyngd miðast við bakh. 30 cm Litir: Blár, svartur. Úrval aukahluta.



Stillanlegir fastramma hjólastólar 122106 02

Seljandi Framleiðandi	Vöruheiti vörunúmer	Fyrir börn	Viðmiðunarmynt	Verð m/vsk ISK	Hámarks þyngd notanda kg	Þyngd hjólastóls kg	Sæti					Stíllanlegir armar Langir (L) / stuttir (S)	A	
							Setbreidd cm	Setdýpt cm	Sethæð án sessu cm	Bakhæð cm	Bakvinkill stillanl. ° (m/verkf.)			Bak stíllanlegt með riflás
Eirberg ehf.														
Panthera	S2 stuttur lágur PAN- 349BB00GL	X	SEK	282.401	100	9,8	33/36/39	35	44,5/	20/25/ 30/	11,5°- 7,3°	X	33.690	
						10			40,5	35/40				
	S2 stuttur PAN- 349BB00GL	X	SEK	282.401	100	9,8	30	35	47/43	20/25/ 30/35/ 40/45	11,5°- 7,3°	X	33.690	
					100	9,8	33							
					100	10	36							
					100	10	39							
					100	10	42							
					150	10	45							
	S2 PAN- 348BB00G			SEK	282.401	100	10	33	40	47/43	20/25/ 30/35/ 40/45	11,5°- 7,3°	X	33.690
					100	10	36							
					100	10	39							
	S2 LARGE PAN- 354BB00BLG			SEK	422.995	150	10- 11	33/36/ 39/42/ 45/50	45	50,5/	20/25	11,5°- 7,3°	X	33.690
									45,5	30/35/ 40/45				
S2 Swing stuttur PAN- 353BB00BLG	X	SEK	321.976	100	11,3- 11,6	30/33/36	35	45/43	20/25/ 30/35/ 40	8,5°-7°	X	33.690		

Armar	Fótahvítur			Drifhjól		Drifringir - tegund	Framhjól		Verð stóls með hæðarstill. ökuhandfangi	Ætlaður til nota í bíl	Lýsing Hraðlosun afturhjóla, hliðarhlífar eða stillanlegir armar, veltivörn og ástig fylgja. Annað
	Hægt að taka af/slá frá	Tvískiptar fótplötur	Heil fótplata	Mjúk	Loffyllt		Mjúk	Loffyllt			
<u>14.182</u> vnr.4400010	nei	nei	titan fótbogi		24"	titan vnr. 1902400	5"		309.695	X	Hliðarhl. plast, háþr. dekk, Sethalli 7°, kömbrun 2,2°. Þyngd miðast við bakh. 30 cm. Léttar bremsur, úrval aukahluta. Litur: Blár, svartur
<u>14.182</u> vnr.4400010	nei		titan fótbogi		24"	titan	5"		304.454	X	Sama og að ofan, Möguleiki á minni setdýpt í setbr. 30-33cm.
<u>14.182</u> vnr.4400010	nei	5.480	titan fótbogi		24"	titan vnr. 1902400	5" ef 6" 12.488		304.454	X	Hliðarhl. plast, háþr. dekk, Sethalli 7°, kömbrun 2,2°. Léttar bremsur. Þyngd miðast við bakh. 30 cm. Úrval aukahluta. Litur: Blár, svartur
<u>14.182</u> vnr.4400010	nei	5.480	titan fótbogi		24"	titan vnr. 1902400	5" ef 6" 12.488		445.048	X	Rammi 2,5 cm hærrí en S2, setd. 45 cm. annars eins og S2.
<u>14.182</u> vnr.4400010	já	já	nei		24"	titan vnr. 1902400	5" ef 6" 12.488		344.029	X	Hliðarhlífar plast, háþr.dekk. Sethalli 4°, kömbrun 2,2°. Léttar bremsur. Þyngd m. við bakh. 30 cm,



Stillanlegir fastramma hjólastólar 122106 02

Seljandi Framleiðandi	Vöruheiti vörunúmer	Fyrir börn	Viðmiðunarmynt	Verð m/vsk ISK	Hámarks þyngd notanda kg	Þyngd hjólastóls kg	Sæti					Stíllanlegir armar Langir (L) / stuttir (S)
							Setbreidd cm	Setdýpt cm	Sethæð án sessu cm	Bakhæð cm	Bakvinkill stillanl. ° (m/verkf.)	
Eirberg ehf.												
Panthera	S2 Swing PAN-347BB00G	SEK	321.976	100	11,2	36	40	45/43	20/25/ 30/35/ 40	8,5°/-7°	X	33.690
				100	11,3	39						
				100	11,4	42						
				150	11,6	45						
	U2 PAN- 351BB00GG	SEK	282.401	100	9,8	33	35-46	47/43	20/25/ 30/35/ 40/45	11°/-7,3°	X	33.690
				100	10	36						
				100	10	39						
				100	10	42						
				150	10,3	45						
	U2 light PAN-346BB00G	SEK	396.584	100	7	33	35-46	47/43	25/30/ 35	11,5°/4,5°	X	
				100	7,4	36						
				100	7,5	39						
100				7,6	42							
100				7,9	45							
Panthera	U2 light L PAN- 346BB01G3301	SEK	396.584	100	7	33	35-46	47/43	25/30/ 35	11,5°/4,5°	X	
				100	7,4	36						
				100	7,5	39						
				100	7,6	42						
				100	7,9	45						

Armar	Fótahvítur			Drifhjól		Drifringir - tegund	Framhjól		Verð stóls með hæðarstill. ökuhandfangi	Ætlaður til nota í bíl	Lýsing Hraðlosun afturhjóla, hliðarhlífar eða stillanlegir armar, veltivörn og ástig fylgja. Annað
	Hliðarhlífar	Hægt að taka af/slá frá	Tvískiptar fótlöður	Heil fótplata	Mjúk		Loffyllt	Mjúk			
<u>14.182</u> vnr.4400010	já	já	nei		24"	<u>titan</u> vnr. 1902400	<u>5"</u> ef 6" 12.488		344.029	X	Hliðarhlífar plast, háþr.dekk. Sethalli 4°, kömbrun 2,2°. Léttar bremsur. Þyngd m. við bakh. 30 cm,
<u>14.182</u> vnr.4400010	nei	nei	<u>titan</u> fótbogi		24"	<u>titan</u> vnr. 1902400	<u>3"</u>		304.454	X	Hliðarhlífar plast, háþr. dekk. Sethalli 7°, kömbrun 2,2°, Léttar bremsur, Þyngd m. v. bakh. 30 cm. Úrval aukahluta. Litir: Svartur.
<u>41.051</u> vnr.4420510	nei	nei	<u>titan</u> fótbogi		24"	<u>titan</u> vnr.1902411 eða PRC vnr.1903300	<u>3"</u>				SPOX 24" drifhjól. Sethalli 7°, kömbrun 2,2°, annarrar handar bremsa. Karbon hliðarhl. Án veltivarnar. Taska fylgir. Litir: Svartur, metallic grár.
<u>41.051</u> vnr.4420510	nei	nei	<u>titan</u> fótbogi		24"	<u>titan</u> vnr.1902411 eða PRC vnr.1903300	<u>3"</u>				Sama og U2 light nema afturhjól eru nær framhjólum.



Stíllanlegir fastramma hjólastólar 122106 02

Seljandi Framleiðandi	Vöruheiti vörunúmer	Fyrir börn	Viðmiðunarmynd	Verð m/vsk ISK	Hámarks þyngd notanda kg	Þyngd hjólastóls kg	Sæti					Stíllanlegir armar Langir (L) / stuttir (S)		
							Setbreidd cm	Setdýpt cm	Sethæð án sessu cm	Bakhæð cm	Bakvinkill stíllanl. ° (m/verkf.)		Bak stíllanlegt með riflás	
Icepharma hf.														
Handicare	Contoura VR		EUR	281.407	120	9,5	36,39, 42,45	40, 45	36-45 að aftan 45,5- 54.5 að framan	35-45	Já	x		
	Impera SR Kid	X	EUR	264.115	50	13.5	27,30,33	27,30, 33 stíllan- leg	36-44 að aftan 43,5- 49,5 að framan	30-40	Já		x	
Stoð hf														
Otto Bock	Blizzard		EUR	379.000	125	9,4	32,34,36 38,40 42, 44,46	36-38-40 42-44- 46-48	44-53	25-50	-20° +10	x	ME05 32.400	
	Bravo	x	EUR	372.000	60	8,5	20-22-24 26-28-30 32-34-36 35-37,5 -40	24-26-28 30-32-34 36-38	32-51	20-40	-15°- +15°		x	ME05 15000
Etac	Elite		SEK	295.000	100	9,5	35-37,5 42,5-45	34-45	44-54	30-40	x		x	24661 23.100 pr. Par
	Act		SEK	295.000	100	9,5	35-37,5- 40 42,5-45	34-45	44-54	30-40	x		x	
BeRollka	Traxx	x	EUR	375.000	100	20,5	26-28-30 32-34-36 -38-40	26-36 38-44		25-40	-7°/30° án verkf.	x	T438 15.900	
	Findus	x	EUR	356.400	100	9	18-28 22-34 26-38 30-40	20-28 24-32 30-38 34-42		20-40	-7,5° +15°		x	C432 9.600

Armar	Fótahvítur			Drifhjól		Drifringir - tegund	Framhjól		Verð stóls með hæðarstill. ökuhandfangi	Ætlaður til nota í bíl	Lýsing Hraðlosun afturhjóna, hliðarhlífar eða stillanlegir armar, veltivörn og ástig fylgja. Annað
	Hliðarhlífar	Hægt að taka af/slá frá	Tvískiptar fótplötur	Heil fótplata	Mjúk		Loffyllt	Mjúk			
<u>15.160</u>	Nei				Já	Ál	4"		284.249	Nei	Ýmsir stillimöguleikar og kömbrun. Litur: Svartur.
<u>13.739</u>	Nei		Já		22"	Ál	5"		271.221	Nei	Stöðugur, barn getur staðið á fótplötunni án þess að stóllinn steypist framfyri sig. Úrval aukahluta. Litur: Gulur.
ME01 X		MB10 20.100	MB03 X	x	x	Ál	4"	6"	398.000		Val um 75° eða 85° fótahvílu. Hægt að fá lengri "fótboga" og í mismunandi vidd. Litir: Silfur, grár, svartur.
ME02 x		M04 15000	MB03 x	x	x	Ál	5"	6"	399.600	x	Litur: Svart sanseraður, blár, rauður. Breiður að framan
24707 x		2564. 3.850 pr.par	fót bogi		x	titan	5"		26006-01 307.000	x	Rammi og drifhr. úr titán V- laga fótahvíla.
24707 x			fót boga		x	titan	5"		26006-01 307.000	x	Rammi og drifhr.úr titán U laga fótahvíla. Litir: Svartur, rauður eða blár.
<u>T437</u>	x	T424	<u>T425</u>	20"	20"	Ál	4"	6"		x	
22.500		20.775	37500	22" 24"	22" 24"		5" 6"		Innif.		Hægt að fá bremsu fyrir aðstoðarmann 43.350 kr. Bæði með tilt og bakhalla, handvirk stilling. Litir: Silfur, appelsínugult, blátt.
C430 <u>22.500</u>		C216 24.750	<u>C2240</u> 17.250	20" 22" 24"	20" 22" 24"	Ál	4" 5" 6"	6"	379.500	x	5° kömbrun stöðluð á drifhjólum. Hægt að auka setbreidd og dýpt.

Undirstrikað verð er innifalið í grunnútfærslu hjólástólsins og kemur til frádráttar ef annar fylgihlutur er valinn



Hægindahjólástólar 122106 03

Seljandi Framleiðandi	Vöruheiti vörunúmer	Fyrir börn	Viðmiðunarmynt	Verð m/vsk ISK	Hámarks þyngd notanda kg	Þyngd hjólástóls kg	Sæti						Stíllanlegir armar langir (L) stuttir (S)
							Setbreidd cm	Setdýpt cm	Sethæð án sessu cm	Bakhæð cm	Stíllanlegur bakhalli °	Stíllanlegur sætishalli (tilt) fram/aftur °	
A.Karlisson ehf													
Sunrise	Breezy Relax QPBZRELAX		EUR	276.000	140	38	37-42 42-47, 47-51	38-50	36-47	55- 65	0° - 40°	2° - 20°	X - L 22.400
R82	Panther R8294XX1XXXX1	X	EUR	414.000	60 - 70	19	St. 1 - 28, 2 - 32, 3 - 36, 4 - 40	St. 1 20-29, 2 26-35, 3 / 4 30-39	35-38	38, 40, 42, 44	X 2°/ +35°	X -9°/ +35°	X S/L 37.500
Eirberg ehf.													
Meyra/ Ortopedia	Solero1 ORT-9073-1		EUR	257.189	130	48,5	43-46	40-49		53-58	0-+30	5- -20°	7.230 (L) vnr. 4426
	Solero 2 ORT_9073-2		EUR	257.189	130	48,5	48-51	40-49		53-58	0-+30	5- -20°	7.230 (L) vnr. 4426
Seljandi: Icepharma hf.													
Handicare	Cirrus 4 Narrow		EUR	340.152	140	32,4	34-41	45-60	46-53	63-67	75°/ 135°	-5°/ 18°	L
	Cirrus 4 Wide		EUR	340.152	140	33,6	41-48	45-60	46-53	63- 67	75°/ 135°	- 5°/ 18°	L
	Cirrus 4 X-wide		EUR	405.529	140	35,5	48-55	45-60	46-53	60- 64	75°/ 135°	- 5°/ 18°	L

Fótahvílur					Drifhjól			Framhjól		Bremsur fyrir aðst.mann (innif eða verð)	Ætlaður til nota í bíl	Lýsing
Hæðarstillanlegar, lyftanlegar fótahvílur	Aðrar fótahvílur	Tvískiptar fótaplötur	Heil fótaplata	Vinkil stillanlegar fótapl.	Mjúk 24"	Loffyllt 24"	Stillanleg lárétt og/eða lóðrétt	Mjúk	Loffyllt			
X 53.500		X		X	X		X	8"		19.500	X SUNN90 0841504 13.000	Stillanleg setdýpt, sæti mótað þannig að það varni því að notandi renni fram á við. Vatnshelt ver. Þrískiptur höfuðstuðningur nr. REL040028. Fótahvílur m. kálfapúðum. Úrval aukahluta. Litur: Svartur.
X Fót pallur 59.900			X	X	X 20" 22" 24"	X 20" 22" 24"	Bæði	6" 8" 12"	6" 12"	62.000	21.000	Fyrir börn 2-14 ára. Lyftanlegur fótballur -28°/+87° Margir stillimöguleikar, úrval aukahluta. Bakpoki og gegnsæjar teinahlífar. Val um tvískipt ökuhandföng eða keyrsluhandföng. Velja þarf tegund af höfuðstuðningi í aukahlutalista. - Vörunr. 99XXXXX-XX. Litir: Bleikur, blár, áklæði svart eða svart með abc stöfum.
<u>6.714</u> <u>vnr.</u> <u>92</u>	vnr.93	já	nei	nei	24"		lár.	7"		<u>24.490</u>		Stillanleg setdýpt, stillanleg dýpt á armpúðum. Formuð seta og bak sem auðvelt er að fjarlægja. Vatnshelt ver, ljósgrátt, höfuðstuðningur small.
<u>6.714</u> <u>vnr.</u> <u>92</u>	vnr.93	já	nei	nei	24"		lár.	7"		<u>24.490</u>		Val um aksturshandföng eða ökuþega. Úrval aukahluta Litur Grár..
Já		já		já	já		lár.	7"		26.056	já	Trevira CS seta og bak fylgja, Basic höfuðstuðningur, úrval fylgihluta. Litur: Grár.
Já		Já		Já	Já		lár.	7"		26.056	já	Sama og að ofan
Já		Já		Já	Já		lár.	7"		26.056	já	Sama og að ofan



Hægingarhljóastólur 122106 03

Seljandi Framleiðandi	Vöruheiti vörunúmer	Fyrir börn	Viðmiðunarmynt	Verð m/vsk ISK	Hámarks þyngd notanda kg	Þyngd hjólastóls kg	Sæti					Stíllanlegur sætishalli (tilt) fram/aftur °	Stíllanlegir armar langir (L) stuttir (S)
							Setbreidd cm	Setdýpt cm	Sethæð án sessu cm	Bakhæð cm	Stíllanlegur bakhalli °		
Seljandi: Icepharma hf.													
Handicare	Cirrus 4 X-short		EUR	382.078	100	26	34-41	32-43	37-39.5	53-57	70°/132°	-5°/15°	L
	Cirrus 4 XL65		EUR	568.736	175	45	60-67	45-60	46-53	60-64	75°/135°	-5°/18°	L
	Cirrus 4 XL70		EUR	568.736	175	47	65-72	45-60	46-53	60-64	75°/135°	-5°/18°	L
	Cirrus Kid	X	EUR	382.078	100	26	34-41	32-43	37-39,5	53-57	70°/132°	-5°/15°	L
	Emineo Basic með tilti		EUR	274.774	140	24	39,42, 45,48, 51 33,36,42	39-45 34-40	36-48	50-60	7°	15°	L
	Emineo Basic með tilti og bakhalla		EUR	310.306	140	24	39,42, 45,48, 51 33, 36, 42	39-45 34-40	36-48	50-60	30°	16°	L

Fótahvílur				Drifhjól			Framhjól		Bremsur fyrir aðst.mann (innif eða verð)	Ætlaður til nota í bíl	Lýsing Hallanlegt bak/sæti með tilti, stillanlegir armar, ökuhandföng, lyftanlegar fótahvílur, höfuðst. (tilgr. teg/nr.), veltivörn og ástig fylgja. Annað
Hæðarstillanlegar, lyftanlegar fótahvílur	Aðrar fótahvílur	Tvískiptar fótaplötur	Heil fótaplata	Vinkil stillanlegar fótapl.	Mjúk 24"	Loffyllt 24"	Stíllanleg lárétt og/eða lóðrétt	Mjúk			
Já	Já	Já	Já	22"		lár.	5"	26.056	Já	Trevira CS seta og bak fylgja, Basic höfuðstuðningur, úrval fylgihluta. Litur: Grár.	
Já	Já	Já	Já	Já		lár.	8"	26.056	já	Sama og að ofan nema með höfuðstuðning skel með Trevira CS púða	
Já	Já	Já	Já	Já		lár.	8"	26.056	já	Sama og að ofan nema með höfuðstuðning skel með Trevira CS púða	
Já	Já	Já	Já	22"		lár.	5"	26.056	Já	Sama og Cirrus Narrow, nema hægt að fá grátt,gult , svart og rautt stell.	
Nei	Já	Já	Já	Já	Bæði	6"	6"	26.056	Já	Þegar stól er tiltað opnast bakið um allt að 8°og helst því þyngdarpunkturinn á sama stað. Bakhalli stilltur með verkfærum. Smartsit Basic sessa og höfuðstuðn fylgja. Stell dökkgrátt, annað svart. Fáanlegur í sætisbr. 33,36,42 cm og sætisdýpt 37cm. (34-40)	
Já	Já	Já	Já	Já	Bæði	6"	6"	26.056	Já	Sama og að ofan. Fáanlegur í sætisbr. 33,36,42 cm og sætisdýpt 37 cm (34-40).	



Hægindahjólástólar 122106 03

Seljandi Framleiðandi	Vöruheiti vörunúmer	Fyrir börn	Viðmiðunarmynt	Verð m/vsk ISK	Hámarks þyngd notanda kg	Þyngd hjólástóls kg	Sæti						
							Setbreidd cm	Setdýpt cm	Sethæð án sessu cm	Bakhæð cm	Stíllanlegur bakhalli °	Stíllanlegur sætishalli (tilt) fram/aftur °	Stíllanlegir armar langir (L) stuttir (S)
Seljandi: Icepharma hf.													
Handicare	Emineo One Tool með tilti.		EUR	296.093	140	24	39,42, 45,48, 51	39-45	36-48	50-60	7°	15°	L
	Emineo One Tool með tilti og bakhalla		EUR	331.624	140	24	39,42, 45,48, 51	39-45	36-48	50-60	30°	1°/16°	L
J.Eiríksson ehf													
Alu Rehab	Netti III Comfort AL-20685		EUR	447.696	145	29,9	35	40-50	40-48	48-60	42°	-11°/14°	L
	AL-20690		EUR	447.696	145	30,4	38	40-50	40-48	48-60	42°	-11°/14°	L
	AL-20686		EUR	447.696	145	30,8	40	40-50	40-48	48-60	42°	-11°/14°	L
	AL-20689		EUR	447.696	145	31,9	43	40-50	40-48	48-60	42°	-11°/14°	L
	AL-20687		EUR	449.629	145	32,2	45	40-50	40-48	48-60	42°	-11°/14°	L
	AL-20688		EUR	452.849	145	32,5	50	40-50	40-48	48-60	42°	-11°/14°	L
	Netti III Comfort HD AL-20688		EUR	575.241	160	33,1	50	40-50	40-48	48-60	42°	-11°/14°	L
	AL-20691		EUR	575.241	160	37,7	55	40-50	40-48	48-60	42°	-11°/14°	L
	AL-20694		EUR	575.241	160	38,8	60	40-50	40-48	48-60	42°	-11°/14°	L
	Netti 4U Comfort CED AL-28423		EUR	273.771	140	29	35	42-52	46-50	48-60	45°	-5°/20°	L
	AL-28424		EUR	273.771	140	29	40	42-52	46-50	48-60	45°	-5°/20°	L

Fótahvílur					Drifhjól			Framhjól		Bremsur fyrir aðst.mann (innif eða verð)	Ætlaður til nota í bíl	Lýsing Hallanlegt bak/sæti með tilti, stillanlegir armar, ökuhandföng, lyftanlegar fótahvílur, höfuðst. (tilgr. teg/nr.), veltivörn og ástig fylgja. Annað
Hæðarstillanlegar, lyftanlegar fótahvílur	Aðrar fótahvílur	Tvískiptar fótaplötur	Heil fótaþlata	Vinkil stillanlegar fótapl.	Mjúk 24"	Loffyllt 24"	Stillanleg lárétt og/eða lóðrétt	Mjúk	Loffyllt			
Nei		Já		Já		Já	Bæði	6"		26.056	Já	Sama og Emineo Basic. One tool þýðir að hægt er að stilla stólinn án þess að taka skrúfur úr.
Já		Já		Já		Já	Bæði	6"		26.056	Já	Sama og að ofan.
X		X		X	X		Bæði	7"		59.585	X	Uno bakpúði
X		X		X	X		Bæði	7"		59.585	X	Uno setpúði
X		X		X	X		Bæði	7"		59.585	X	Fótplötur með lás
X		X		X	X		Bæði	7"		59.585	X	
X		X		X	X		Bæði	7"		59.585	X	
X		X		X	X		Bæði	7"		59.585	X	Uno bakpúði
X		X		X	X		Bæði	7"		59.585	X	Uno setpúði
X		X		X	X		Bæði	7"		59.585	X	Fótplötur með lás
X		X		X	X		Bæði	7"		59.585	X	Uno bakpúði
X		X		X	X		Bæði	7"		59.585	X	Uno setpúði



Hægindahjólástólar 122106 03

Seljandi Framleiðandi	Vöruheiti vörunúmer	Fyrir börn	Viðmiðunarmynt	Verð m/vsk ISK	Hámarks þyngd notanda kg	Þyngd hjólástóls kg	Sæti						Stíllanlegir armar langir (L) stuttir (S)
							Setbreidd cm	Setdýpt cm	Sethæð án sessu cm	Bakhæð cm	Stíllanlegur bakhalli °	Stíllanlegur sætishalli (tilt) fram/aftur °	
J.Eiríksson ehf													
Alu Rehab	Netti 4U Comfort CED AL-40608			EUR 273.771	140	29	43	42-52	46-50	48-60	45°	-5°/20°	L
	AL-28370			EUR 273.771	140	29	45	42-52	46-50	48-60	45°	-5°/20°	L
	AL-28425			EUR 273.771	140	29	50	42-52	46-50	48-60	45°	-5°/20°	L
	AL-40616			EUR 273.771	140	29	55	42-52	46-50	48-60	45°	-5°/20°	L
	AL-40617			EUR 273.771	140	29	60	42-52	46-50	48-60	45°	-5°/20°	L
	Netti Svipp Comfort AL-24162RC		EUR	324.440	125	24,3	40	42-52	40-48	42-45	24°		L
	AL-24164RC		EUR	324.440	125	25	45	42-52	40-48	42-45	24°		L
	AL-24165RC		EUR	324.440	125	25,2	50	42-52	40-48	42-45	24°		L
	Netti I Comfort AL-21400		EUR	257.667	150	28,3	35	40-50	32-48	48-60	24°		L
	AL-21401		EUR	257.667	150	28,4	38	40-50	32-48	48-60	24°		L
	AL-21402		EUR	257.667	150	28,5	40	40-50	32-48	48-60	24°		L
	AL-21403		EUR	257.667	150	29,3	43	40-50	32-48	48-60	24°		L
	AL-21404		EUR	257.667	150	29,1	45	40-50	32-48	48-60	24°		L
	AL-21405		EUR	257.667	150	29,3	50	40-50	32-48	48-60	24°		L
	AL-21406		EUR	309.200	150	32,3	55	40-50	32-48	48-60	24°		L
	AL-21407		EUR	309.200	150	32,6	60	40-50	32-48	48-60	24°		L
	Stoð hf												
	Invacare	Rea Azalea Minor	X	SEK	345.000	75	28	34 +5	38-45	40-45	55-65	30°	-1° - +20°
Rea Azalea			SEK	345.000	135	32	39-44-49 +5	43-50	40-45	50-80	30°	-1° - +20°	L
Rea Azalea Tall			SEK	345.000	135	34	39-44- 49 +5	48-55	50	50-80	30°	-1° - +20°	L
BeRollka	Racer TS	X	EUR	425.000	90	23	26	22-30	44-46	38	85°-	-10° - 30°	L/S
							32 36	26-35 30-39		40 42	125°		
	Racer TS		EUR	425.000	120	25	38 44	36-45 40-49	44-55	44 46	85°- 125	-10° - 30°	L/S

Fótahvílur					Drifhjól			Framhjól		Bremsur fyrir aðst.mann (innif eða verð)	Ætlaður til nota í bíl	Lýsing Hallanlegt bak/sæti með tilti, stillanlegir armar, ökuhandföng, lyftanlegar fótahvílur, höfuðst. (tilgr. teg/nr.), veltivörn og ástig fylgja. Annað
Hæðarstillanlegar, lyftanlegar fótahvílur	Aðrar fótahvílur	Tviskiptar fótaplötur	Heil fótaflata	Vinkil stillanlegar fótapl.	Mjúk 24"	Loffyllt 24"	Stillanleg lárétt og/eða lóðrétt	Mjúk	Loffyllt			
												Litur: Silfurgrár.
X		X		X	X		Bæði	7"		59.585	X	
X		X		X	X		Bæði	7"		59.585	X	Fótplötur með lás
X		X		X	X		Bæði	7"		59.585	X	
X		X		X	X		Bæði	7"		59.585	X	
X		X		X	X		Bæði	7"		59.585	X	
X		X		X	X		Bæði	7"		59.585	X	Uno bakpúði
X		X		X	X		Bæði	7"		59.585	X	Uno setpúði
X		X		X	X		Bæði	7"		59.585	X	Fótplötur með lás
	X	X		X	X		Bæði	7"		59.585	X	
	X	X		X	X		Bæði	7"		59.585	X	Uno setpúði
	X	X		X	X		Bæði	7"		59.585	X	Fótplötur með lás
	X	X		X	X		Bæði	7"		59.585	X	
	X	X		X	X		Bæði	7"		59.585	X	Bakhalli stilltur með gaspumpu
	X	X		X	X		Bæði	7"		59.585	X	
	X	X		X	X		Bæði	7"		59.585	X	
	X	X		X	X		Bæði	7"		59.585	X	
	X	X		X	X		Bæði	7"		59.585	X	
	X	X		X	X		Bæði	7"		59.585	X	
	X	X		X	X		Bæði	7"		59.585	X	
	X	X		X	X		Bæði	7"		59.585	X	
x		x		x	24"		Bæði	8"		35.000	x	Silfurlitaður rammi og blágrátt áklæði. Mismunandi höfuðpúðar og bök fánleg.
x		x		x	24"		Bæði	8"		35.000	x	
X		x		x	24"		Bæði	8"		35.000	x	
	U5322	U5321	U5320									
	12.000	16.800	<u>46.200</u>	x	20"	20"	Lár.	6"		57.000	x	Er með tilt. Litur: Gulur, silfur, blár
					22"	22"						
					24"	24"						
	12.000	16.800	<u>46.200</u>	x	22"	22"	Lár.	6"		57.000	x	Sama og að ofan
					24"	24"						



Undirstell, stjórnað af aðstoðarm. og afturhjóladrifin

Seljandi Framleiðandi	Vöruheiti vörunúmer	Fyrir börn	Viðmiðunarmynt	Verð m/vsk ISK	Hámarks byngd notanda kg	Byngd undirstells kg	Sæti			Stíllanlegur sætishalli (tilt) fram°/aftur°	Stíllanlegur bakhalli °	Fyrir bakhæð cm	Armar Stíllanlegir armar Langir (L), stuttir (S)
							Fyrir setbreidd cm	Sethæð cm	Fyrir setdýpt cm				
A.Karlsson ehf													
Sunrise	Quickie Iris QPEIZ4	X	EUR	457.000	113	24	35-47,5	31-47	31-47,5	-5°-60°	60° 89.000	16-60	X S / L <u>26.000</u>
	Quickie Iris QPEIZ4	X	EUR	497.000	158	24	35-47,5	31-47	31-47,5	-5°-60°	60° 89.000	16-60	X S / L <u>26.000</u>
	Quickie Iris QPEIZ4	X	EUR	576.000	158	24	50-55	31-47	50-55	-5°-60°	60° 89.000	16-60	X S / L <u>26.000</u>
	Zippie TS QPEI1	X	EUR	395.000	68	18	25, 27,5/ 30, 32,5/ 35, 37,5/ 40, 42,5/ 45	38,5-47,5	32,5-50	45°	+15°/-25°	16-60	X S / L <u>24.500</u>
Icepharma hf.													
Rehatec	Leonardo	X	EUR	435.292	60	17,6 18,8 20	Str.0 30-36 Str. 1 33-39 Str. 2 36-42			30°	50°		S

Fótahvítur						Afturhjól		Framhjól						Lýsing	
Hæðarskillanlegar, lyftanlegar fótahvítur	Hægt að taka afsíá frá	Tvískiptar fótaplötur	Heil fótaplata	Vinkil stillanlegar fótaplötur	Mjuk	Löftfyllt	Mjuk	Löftfyllt	Ætlaður til nota í bil	Höfuðstuðningur innifalinn (teg. nr)	Tilt sætis, hæðarstill. ökuhandföng, bremsur fyrir aðstoðarmann, veltivörn og ástig fylgja.				
												Annað			
13.900	X	X 6.400	10.300	9.500	12", 16", 20", 22", 24"	12", 16", 20", 22", 24"	6", 8"	5", 6" 8" 9.100	X 22.300	X	Undirstell með tilti og möguleika á bakhalla. Hægt að auka setbreidd og dýpt. Hentar fyrir Jay sessur og bök, sérmót eða önnur setkerfi. Hraðlosun á hjólum. Litir: Svartur, blár og grænn				
13.900	X	X 6.400	10.300	9.500	12", 16", 20", 22", 24"	12", 16", 20", 22", 24"	6", 8"	5", 6" 8" 9.100	X 22.300	X	Sama og fyrir ofan nema fyrir þyngri einstaklinga				
13.900	X	X 6.400	10.300	9.500	12", 16", 20", 22", 24"	12", 16", 20", 22", 24"	6", 8"	5", 6" 8" 9.100	X 22.300	X	Sama og fyrir ofan nema fyrir þyngri einstaklinga, meiri setbreidd og dýpt.				
13.900	X	X 6.400	10.300	9.500	12", 20", 22", 24"	12", 20", 22", 24"	5", 6", 8"	5", 6" 8" 9.100	X	X	Hægt að auka setbreidd og dýpt - vex með barninu. Flutningsfestingar innifaldar. Tilt og hægt að vinkilstilla bakið frá 78°-120°. Fáanlegt með föstum seteingum, fyrir Jay sessur og bök og flest setkerfi. Hægt að fá krossramma og er þá fyrirferðarminna í flutningum. Litir: Svartur, rauður og blár				
Já	Nei	nei	já	Nei	20" 22" 24"		5" 6" 7"		Já		Sethæð stillanleg með gaspumpu ca 11 cm. Stóll fer nær gólfleti. Hentar fyrir yngri börn til að komast í leik á gólfi. Tilt er stillt með gaspumpu en bakhalli með skrúfuklemmu. Hægt að kaupa tilbúið setkerfi frá framleiðanda Litir: Silfur, rauður og blár.				



Undirstell, stjórnað af aðstoðarm. og afturhjóladrifin

Seljandi Framleiðandi	Vöruheiti vörunúmer	Fyrir börn	Viðmiðunarmynt	Verð m/vsk ISK	Hámarks byngd notanda kg	Byngd undirstells kg	Sæti		Fyrir setdýpt cm	Stíllanlegur sætishalli (tilt) fram°/aftur°	Stíllanlegur bakhalli °	Fyrir bakhæð cm	Armar Stíllanlegir armar Langir (L), stuttir (S)
							Fyrir setbreidd cm	Sethæð cm					
Icepharma hf.													
Rehatec	Galileo	X	EUR	383.597	75	16	Str. 0 30-36			30	50°		S
						17,2	Str. 1 33-39						
						18	Str. 2 36-42						
						18,8	Str. 3 39-45						
	Quiky	X	EUR	312.535	50	13,5	Str. 1 42			30°	50°		S
							Str. 2 45						
J.Eiríksson ehf													
Alu-Rehab													
	Netti III Comfort AL-20024		EUR	292.774	145	33,6- 28,4	35-50	40-48	40-50	-11°/14°	42°	48	L/S
	Netti Mini AL-23790		EUR	389.721	90	22- 23,5	25-35	42-45	32-38	-11°/14°	45°	35	L/S
Stoð hf													
Invacare	Rea Azalea Base		EUR	345.000	135	20	34-59	40-45	38-50	-1° - +20°	30°	50-90	L
Otto Bock	Dino 3	X	EUR	380.000	120	14,5	30-36-40- 44	43,5- 48,5	36,5- 44	-5°- +30	120°	35-50	L ME05 52.800
	Dino 3	X	EUR	395.000	120	17,5	30-36-40- -44	46-48	36-5- 44	-5°- +30	120°	35-50	L ME05 52.800
BeRollka	Racer	X	EUR	398.000	90	14	26-32-38	43-52	30-35	-10°- +30	120°	40-65	L 31.800

Fótahvítur						Afturhjól		Framhjól						Lýsing	
Hæðarskillanlegar, lyftanlegar fótahvítur	Hægt að taka af/slá frá	Tvískiptar fótaplötur	Heil fótaplata	Vinkil stillanlegar fótaplötur	Mjúk	Loffyllt	Mjúk	Loffyllt	Ætlaður til nota í bil	Höfuðstuðningur innifalinn (teg. nr)					
Já	Nei	nei	Já	Já	20"		5"		Já		Sjá lýsingu með Leonardo, nema ekki mögulegt að lækka sæti með gaspumpu. Litir: Silfur, rauður og blár.				
Já	Nei	Nei	Já	Nei	12"		6" 7"		já		Undirstell fyrir börn, aðeins með 12" afturdekkum, Litir: Rauður, silfur og blár.				
X	X	X		X	24		7"		X		Litur: Silfurgrár.				
X	X	X		X	22		6"		X						
x	x	x		x	16"				X	já	Silfurlitað stell. Aukahlutir sömu og í Rea Azalea				
MB18 30.000	MB1	MB10	MB03	x	12"	12"	6"	8"	X	nei	Álgrind með tilti. Hægt að fá vinkilstillanlega keyrsluboga Litir: Grár,blár og svartur				
MB18 30.000	MB1	MB10	MB03	x	24" 22"	24" 22"	6"	7"	X	nei	Sama og að ofan				
		U5021	U5022	U725	20" 22" 24"	20" 22" 24"	6" 7"	6" 7"	X	nei	Val um þykkt röra í rammann 23 eða 30 mm. Litir: Silfur, svart eða blár Armar sem fylgja tiltinu fáanlegir.				



Krossramma hjólástólar drifnir öðru megin 122115

Seljandi Framleiðandi	Vöruheiti vörunúmer	Viðmiðunarmynt	Verð m/vsk ISK	Hámarks þyngd notanda kg	Þyngd hjólástóls kg	Sæti					Armar
						Setbreidd cm	Setdýpt cm	Bakhæð cm	Bakvinkill stillanl. ° (m/verkf.)	Bak stillanlegt með ríflás	
A.Karlsson ehf											
Sunrise	Rubix SOP-064000-002	EUR	222.000	125	15,4	38/ 40,5/ 43/ 45,5/48/ 52	41/ 43,5/ 46/ 48,5	41-46	7°-30°	X	L og S <u>5.100</u>
	Rubix XL SOP-064000-002	EUR	252.000	160	16,8	52, 56, 60	41/ 43,5/ 46/ 48,5	41-46	7°-30°	X	L og S <u>5.100</u>
Eirberg ehf.											
	Basic Light Plus PRG-BLP-36 BLP-39 BLP-42 BLP-45 BLP-48	EUR	233.613	120		36 39 42 45 48	40-45	27-47	0	já	Flip up
Stoð hf											
Otto Bock	Start M3	EUR	245.000	125	15,5	38-40,5-43	40-43-46	40-47,5			L

Fótahvílur				Drifhjól		Framhjól		Ætlaður til nota í bíl	Lýsing Stillanlegir armar, ökuhandföng, veltivörn og ástig fylgja. Annað
Hægt að taka af	Hæðarstillanlegar, lyftanlegar fótahvílur	Tvískiptar fótaplötur	Vinkil stillanlegar fótaplötur	Mjúk 24"	Loffyllt 24"	Mjúk	Loffyllt		
X	13.400	X 4700	X	X	X	6", 8"	8"	X SUNN06 4988 11.200	Stillanleg setdýpt. Vinkilstillanlegt bak. Dýptarstilling á örmum. Einfaldur í stillingum. Kemur með einnar handar bremsu. Hægt að fá Hemi arm. Úrval aukahluta. Litur: Silfur, blár og rauður
X	13.400	X 4700	X	X	X	6", 8"	8"	X SUNN06 4988 11.200	Sama og að ofan nema fyrir þyngri einstaklinga.
já		já	nei	X		6"		x	Velja verður ástig eða veltivörn. Sethalli 7°. Aluminium rammi. Margir stillimöguleikar. Úrval aukahluta. Litir: Blár og rauður.
x	MB15 39.900	x	x	x	x	6"	7" 8"	x	Einnar-handar bremsa innifalin. Hægt að fá bremsu fyrir aðstoðarmann kr 33.900 / MG80. Stillanlegur bakvinkill MB10 kr 30.600. Litur: Silfur metallic eða ísblár.

Undirstrikað verð er innifalið í grunnútfærslu hjólástólsins og kemur til frádráttar ef annar fylgihlutur er valinn.



Lágir hjólastólar, drifnir með fótum 122118

Seljandi Framleiðandi	Vöruheiti vörunúmer	Krossramma	Fastramma	Viðmiðunarmynt	Verð m/vsk ISK	Hámarks þyngd notanda kg	Þyngd hjólastóls kg	Sæti						
								Setbreidd cm	Setdýpt cm	Sethæð án sessu cm	Bakhæð cm	Bakvinkill stillanl. ° (m/verkf.)	Bak stillanlegt með riflás	
Eirberg ehf.														
Progeo	Basic Light Plus PRG	X		EUR	196.128	120			40-45	40	27-47	6-0-6	já	
	BLP-36					16,6	36							
	BLP-39					16,8	39							
	BLP-42					17	42							
	BLP-45					17,3	45							
	BLP-48					17,5	48							
Panthera	S2 stuttur lágur PAN-34930HH PAN-34933HH PAN-34939HH		X	SEK	309.695	100			35	44,5/ 40,5	20/25/30/ 35/40	15°/-7°	já	
						9,7	30							
						9,9	33							
						10	36							
Icepharma hf.														
Handicare	Legend 2 Exigo	X		EUR	75.800	140	16,5	36,39,42, 45,48,51	39-44	36-48	40-44	Nei	já	
	Legend 2	X		EUR		275.722	140	17,9	36,39,42, 45,48,51	36-45 eða 42-51	35,5-52	35-45	-5°/15	já

Undirstrikað verð er innifalið í grunnútfærslu hjólastólsins og kemur til frádráttar ef annar fylgihlutur er valinn.

Armar	Fótahvílur	Drifhjól				Ætlaður til nota í bíl	Lýsing Stillanlegir armar, ökuhandföng, hraðlosun afturhjóra, veltivörn og ástig fylgja. Annað	
		Mjúk	Loffyllt	Stillanleg lárétt og/eða lóðrétt	Mjúk			Loffyllt
Stillanlegir armar langir (L) stuttir (S)	Fótahvílur m/tvísk. fótpl. fylgja	Mjúk	Loffyllt	Stillanleg lárétt og/eða lóðrétt	Mjúk	Loffyllt	Ætlaður til nota í bíl	
Flip up	já	24"		Bæði	4"		X	Ál rammi, stillanleg setdýpt, sethalli 7°, bólstrað bak, vinkilstillanlegt. Velja þarf ástig eða veltivörn. Deck Marathon Plus. Úrval aukahluta. Litir: Blár, rauður
14.182 vnr. 4400010	fótbogi		24"	lárétt	5"		X	Hliðarhlífar plast, háþr. dekk, Sethalli 7°, kömbrun 2.2° Mögul. á styttri setdýpt í setbr. 30 - 33cm. Þyngd miðast við bakhæð 30cm. Úrval aukahluta. Litir: Blár eða svartur
S	Já	20" 22" 24"		Bæði	5" 6"		Já	Úrval aukahluta, rammi svartur og grár. Hæðarstilling á örmum, Heildarbreidd er sætisbreidd að viðbættum 18 cm. Fótahvílur eru stillanlegar 70,80 og 90° og hægt að sveifla þeim út til hliðar og inn á við. 8° sveigja á bakinu.
S	já	20" 22" 24"		Bæði	4" 5" 6"		Já	Heildarbreidd stóls er sætisbreidd plús 18 cm. Úrval aukahluta. Litir: Grár, svartur.

Undirstrikað verð er innifalið í grunnútfærslu hjólástólsins og kemur til frádráttar ef annar fylgihlutur er valinn.



Lágir hjólastólar, drifnir með fótum 122118

Seljandi Framleiðandi	Vöruheiti vörunúmer	Krossamma	Fastramma	Viðmiðunarmynt	Verð m/vsk ISK	Hámarks þyngd notanda kg	Þyngd hjólastóls kg	Sæti					
								Setbreidd cm	Setdýpt cm	Sethæð án sessu cm	Bakhæð cm	Bakvinkill stillanl. ° (m/verkf.)	Bak stillanlegt með riflás
J.Eiríksson ehf													
AluRehab													
	Netti I Comfort												
	AL-21400	x		EUR	257.667	150	28,3	35	40-50	32-48	38-54	28°	X
	AL-21401	x		EUR	257.667	150	28,4	38	40-50	32-48	38-54	28°	X
	AL-21402	x		EUR	257.667	150	28,5	40	40-50	32-48	38-54	28°	X
	AL-21403	x		EUR	257.667	150	29,3	43	40-50	32-48	38-54	28°	X
	AL-21404	x		EUR	257.667	150	29,1	45	40-50	32-48	38-54	28°	X
	AL-21405	x		EUR	257.667	150	29,3	50	40-50	32-48	38-54	28°	X
	AL-21406	x		EUR	309.200	150	32,3	55	40-50	32-48	38-54	28°	X
	AL-21407	x		EUR	309.200	150	32,6	60	40-50	32-48	38-54	28°	X
Stoð hf													
Etac													
	Cross	x		SEK	255.000	125	14	35-37,5- 40-42,5- 45	36-48	41-50	30-45	-5° 15°	x
	Cross 50	x		SEK	275.000	125	14,5	47,5-50	36-48	41-50	30-45	-5° 15°	x

Undirstrikað verð er innifalið í grunnútfærslu hjólastólsins og kemur til frádráttar ef annar fylgihlutur er valinn.

Armar	Fótahvítur	Drifhjól					Ætlaður til nota í bíl	Lýsing Stillanlegir armar, ökuhandföng, hraðlosun afturhjóna, veltivörn og ástig fylgja. Annað
		Mjúk	L offyllt	Stillanleg lárétt og/eða lóðrétt	Mjúk	L offyllt		
Stillanlegir armar langir (L) stuttir (S)	Fótahvítur m/tvísk. fótpl. fylgja	Mjúk	L offyllt	Stillanleg lárétt og/eða lóðrétt	Mjúk	L offyllt		
L	X	X		Bæði	7"		X	Litur: Silfurgrár Uno sætispúði Uno bakpúði
L	X	X		Bæði	7"		X	
L	X	X		Bæði	7"		X	
L	X	X		Bæði	7"		X	
L	X	X		Bæði	7"		X	
L	X	X		Bæði	7"		X	
L	X	X		Bæði	7"		X	
L	X	X		Bæði	7"		X	
L/S	x	24" 22" 1 3/8	x	x	5" 6,5" 5"		X	Breiðar gaffalfestingar gefa meira sparkrými. Úrval aukahluta Litir: Svartur, blár, grár.
L/S	x	24" 22" 1 3/8	x	x	6,5" 5"		X	Sama og að ofan nema þverslá innifalin í verði.



Aflbúnaður, hjálparmótorar fyrir hjólástóla 122409

Seljandi Framleiðandi	Hentar hvaða gerð	Viðmiðunarmynt	Verð m/vsk ISK	Lýsing Hlutar og festingar	Lýsing Hvernig aflbúnaður er settur á/tekinn af	Meðal ending hleðslu í akstri klst.	Heildarþyngd búnaðar kg	Þyngd hjóls kg
A.Karlsson ehf								
Sunrise Power 105 Assist SOP-405.900.000 Aukahlutir f. Power 105 Assist SUNN000283002 SUNN405280210 SUNN405280215	Quickie 2, Quickie RXS, Easy 160i, Quickie Neon S/A, Quickie Neon FF, Youngster 3, Argon, Argon Ti.	EUR	837.000	Hægt að velja um tvær stillingar, sem verður að velja þegar pantað er: A innandyra og B utandyra. Hjálparmótorinn virkjust þegar ýtt er á drifhringina. Þegar aðstoðarmaður keyrir stólinn er kveikt á aflbúnaði með aðalrofa sem er staðsettur á milli aflbúnaðar og sætiseiningar. Hjálparmótorinn slekkur sjálfkrafa á sér eftir 5 min. kyrrstöðu. Innifalið í verði: rafhlaða, (samsetningar - taka út) verkfærasett, hleðslutæki og veltivörn. Skjár sýnir hleðslu.	Hjálparmótorinn er settur beint í öxul sitt hvoru megin í stað drifhjólanna. Hraðlosun er á báðum aflbúnaðunum.	2,5 - 3 klst. Fer eftir þyngd notanda aksturs- lagi og umhverfi.	16	8
			3.890	Mjúk dekk				
			15.200	Rafhlaða 24/V 6.7 Ah				
51.440	Hleðslutæki 100 - 230V 50/60 Hz							
Stoð hf								
E-motion M12 7010012	Flestar gerðir hjólástóla. Ekki mælt með að setja búnaðinn á Etac Act og Eilte. Fjarstýring og mótór festingar á hjólástól fylgja.	EUR	812.400	Kveikt er á búnaði og aflgjafi virkjaður með því að ýta á drifhringi. Mótór og rafhlaða í báðum hjólum. Aflstilling er 80% aðstoð, nema annað sé umbeðið. Búnaður er forstilltur frá framleiðanda en hægt að stilla á drifhringjum eftir því hversu mikil hjálp er veitt og er gert af seljanda/fagfólki. Með fjarstýringu sem fylgir er hægt að kveikja/slökkva á búnaði og velja á milli tveggja kraftstillinga. Sérstakar festingar fylgja e- motion fyrir þann hjólástól sem er valinn.	Mótór er settur á og tekinn af með því að þrýsta á takka í miðju aflbúnaðar (Quick reliese).	4-6 klst Fer eftir þyngd notanda, aksturs- lagi og umhverfi.	22	10



Aflbúnaður, hjálparmótorar fyrir hjólastóla 122409

Seljandi Framleiðandi	Hentar hvaða gerð	Viðmiðunarmynt	Verð m/vsk ISK	Lýsing Hlutar og festingar	Lýsing Hvernig aflbúnaður er settur á/tekinn af	Meðal ending hleðslu í akstri klst.	Heildarþyngd búnaðar kg	Þyngd hjóls kg
Stoð hf								
Aukahlutir f. E-motion Fjarstýring 1457830	Fjarstýring dregst frá, ef eingöngu er óskað eftir aflbúnaði.		57.000	Fjarstýring til að kveikja og slökkva. Einnig notuð til að skipta á milli kraftstillinga og til að prógrama búnað.				
Festing f.fjarstýr 1457831			23.700	Haldari á hjólastól fyrir fjarstýringu				
Auka rafhlaða 1457197			80.400	Auka rafhlöðu - PAR				
Hálfmassiv dekk 1466806			19.500	"puncture-proof" dekk - PAR				
Gúmmi á drifhr. 1456273			19.200	Laust gúmmi sett á staðal drifhringi - PAR				
Stamir drifhringir 1457829			29.100	Gúmmi-klæddir drifhringir PAR				
Veltivörn 1466694			43.500	Á flestar gerðir stóla - PAR ATH - Velja þarf festingu fyrir hjólastólinn				
Festing f.veltivörn 14666000			37.500	ATH - tegund stóls - PAR				
Teinahlífar 1457198			22.800	Glærar m.bláu mynstri, PAR				
Bremsu aðlögun			6.600	Ef þörf er á að framlengja bremsur á hjól. Ath við seljanda				
Breytisett til að setja staðal hjól í e-motion festingar ATH! Tegund			25.800	Staðal drifhjólum hjólastóls breytt til að passa inn í festingar e-motion. ATH: í flestum tilvikum er þetta hægt. Þegar staðal drifhjól er notað þarf að endurstilla bremsur				



Aflbúnaður, hjálparmótorar fyrir hjólástóla 122409

Seljandi Framleiðandi	Hentar hvaða gerð	Viðmiðunarmynt	Verð m/vsk ISK	Lýsing Hlutar og festingar	Lýsing Hvernig aflbúnaður er settur á/tekinn af	Meðal ending hleðslu í akstri klst.	Heildarþyngd búnaðar kg	Þyngd hjóls kg
Stoð hf								
e-fix E25 22"-24" dekk	Hentar á flestar gerðir hjólástóla. Rafhlaða 12Ah fylgir ef ekki er annað valið.	EU R	812.400	Hjálparmótorar með stýripinna. Rafmótorar eru í drifhjólunum og tengjast saman við stjórnkerfi og stýripinna. Rafhlaða er fest undir stólinn og kemur í tösku. Hraða er stjórnað með stýripinna/hraðarofa. Hægt að aðlaga svörun stýripinna. VALMÖGULEIKI 2 STÆ. AF RFAHLÖÐU 12Ah EÐA 22Ah. Hraði 1,2 km/klst - 6 km/klst. Burðargeta 120 kg.	Hring í miðju er snúið til að fri- kúpla og taka hjólin af/setja á. Hjólin fara í festingar og tengjast sjálfkrafa stjórnúnaði. Rafhlaða er í tösku og tengd/aftengd með handfangi. Ef krossramma stóll, þarf að taka rafhlöðuna af þegar stóllinn er lagður saman. Stjórnbox er aftengt og fjarlægt án verkfæra.	12Ah 2,5 - 3 klst 12Ah 2,5 - 3 klst Fer eftir þyngd, aksturs- lagi og umhverfi.	12Ah 23,5 kg 22Ah 26,5 kg	7,8
e-fix E26 12,5" - 24" dekk	Hentar á flestar gerðir hjólástóla. 22Ah rafhlaða fylgir ef annað er ekki valið.	EU R	891.000	Sama og að ofan (E25) nema meiri burðargeta og tveir möguleikar á dekkjastærð. Burðargeta 160 kg Mælt með stærri (22Ah) rafhlöðum þegar þessi tegund er valin.	Sama og að ofan	12Ah 2,5 - 3 klst 12Ah 2,5 - 3 klst Fer eftir þyngd.	12Ah 23,5 kg 22Ah 26,5 kg	7,8
Aukahlutir fyrir e-fix Veltivörn 1489214			43.500	Veltivörn f. e-fix PAR				
Handstýring fyrir aðstoðarmann, haldari og tengibox. 1467695 Teinahlífar 22" 1467699 Teinahlífar 24" 1467700 Snúningsarmur á stjórnbox 1467901 Auka rafhlaða 12Ah Auka rafhlaða 22Ah			69.000	Aðstoðarmaður getur keyrt hjólástólinn með hjálparmótor.				
			19.800	Munstrað (demantar) PAR				
			19.800	Munstrað (Birnir) PAR				
			43.500	Hægt að snúa stjórnboxi til að t.d komast nær borði				
			19.200	Vara eða aukarafhlaða				
			35.400	Vara eða aukarafhlaða				



Sérsmíðuð sæti 180931 01

Seljandi	Vörunúmer	Setbreidd cm	Hentar öllum gerðum undirstells Áklæði og aukaver er innifalið	Viðmiðunarmynt	1. Mót Verð m/vsk ISK	2. Mót* Verð m/vsk ISK		
Stoðtækjafraeðingur ehf.								
Sæti án undirlags	.01 C20-34 Ö 1	20-34	Svampur, áklæði, riflás og festingar án ramma/plötu	IKR	315.000	260.000		
	.01 C35-49 Ö 2	35-49		IKR	345.000	290.000		
	.01 C50-70 Ö 3	50-70		IKR	375.000	320.000		
Sæti m/ undirlagi	.01 C20-34 Ö 4	20-34	Svampur, áklæði, riflás og fast undirlag / plata úr áli eða krossviði með föstum festingum við stól	IKR	370.000	320.000		
	.01 C35-49 Ö 5	35-49		IKR	400.000	350.000		
	.01 C50-70 Ö 6	50-70		IKR	420.000	370.000		
	.01 C50-70 Ö S	20-70	Sérsmíði fyrir sérstaklega mikla aflögun og / eða sár. Þar sem fyrst er smíðað prufu-sæti og endanleg smíði byggist síðan á niðurstöðum eða reynslu úr notkun á prufu-sætinu.	IKR	700.000			
Sæti m/ festingum	.01 C20-34 Ö 7	20-34	Svampur, áklæði, riflás og fast undirlag / plata úr áli eða krossviði með hraðlosunarfestingum við stól	IKR	400.000	350.000		
	.01 C35-49 Ö 8	35-49		IKR	420.000	370.000		
	.01 C50-70 Ö 9	50-70		IKR	460.000	410.000		
Innifalið í verði er einnig aðlögun, mátun og festing sætis við undirstell								
Stoð hf.								
Sæti án undirlags	122199AC20-1	20-34	Svampur, áklæði, riflás án fasts ramma eða plötu	EUR	319.000	269.000		
	122199AC20-2	20-34		EUR				
	122199AC35-1	35-49		EUR	339.000	289.000		
	122199AC35-2	35-49		EUR				
	122199AC50-1	50-70		EUR	359.000	309.000		
	122199AC50-2	50-70		EUR				
Sæti m/ undirlagi	122199AA20-1	20-34	Svampur, áklæði, riflás og fast undirlag. Sérsmíði með ál- eða krossviðsundirlagi / ramma. Plata/rammi með föstum festingum við stól.	EUR	369.000	329.000		
	122199AA20-2	20-34		EUR				
	122199AA35-1	35-49		EUR	389.000	349.000		
	122199AA35-2	35-49		EUR				
	122199AA50-1	50-70		EUR	419.000	369.000		
	122199AA50-2	50-70	EUR					
	122199AAL20-1	35-49	Svampur, áklæði, riflás og fast undirlag. Sérsmíði með koltrefjaundirlagi. Plata/rammi með föstum festingum við stól	EUR	379.000	339.000		
	122199AAL20-2	50-70		EUR				
	122199AAL35-1	50-70		EUR	399.000	359.000		
	122199AAL35-2	35-49		EUR				
	122199AAL50-1	50-70		EUR	419.000	379.000		
	122199AAL50-2	50-70		EUR				
	Sæti m/ festingum	122199AB20-1		20-34	Svampur, áklæði, riflás og fast undirlag Sérsmíði með undirlagi eða ramma úr áli eða krossviði. Plata/rammi með hraðlosunarfestingum við stól	EUR	399.000	359.000
		122199AB20-2		20-34		EUR		
122199AB35-1		35-49	EUR	429.000		399.000		
122199AB35-2		35-49	EUR					
122199AB50-1		50-70	EUR	459.000		439.000		
122199AB50-2		50-70	EUR					
122199ABL20-1		20-34	Svampur, áklæði, riflás og fast undirlag. Sérsmíði með koltrefjaundirlagi. Plata/rammi með hraðlosunarfestingum við stól	EUR	439.900	399.000		
122199ABL20-2		20-34		EUR				
122199ABL35-1		35-49		EUR	469.000	429.000		
122199ABL35-2		35-49		EUR				
122199ABL50-1		50-70		EUR	499.000	459.000		
122199ABL50-2		50-70		EUR				
Innifalið í verði er einnig aðlögun, mátun og festing sætis við undirstell								



Sérsmíðuð bók 180931 02

Seljandi	Vörunúmer	Setbreidd cm	Hentar öllum gerðum undirstells Áklæði og aukaver er innif.	Viðmiðunarmynt	1. Mót Verð m/vsk ISK	2. Mót* Verð m/vsk ISK		
Stoðtækjafræðingur ehf.								
Bak án ramma	.02 C20-34 Ö 1	20-34	Svampur, áklæði, riflás og festingar án ramma/plötu	IKR	220.000	180.000		
	.02 C35-49 Ö 2	35-49		IKR	230.000	190.000		
	.02 C50-70 Ö 3	50-70		IKR	240.000	200.000		
Bak með undirlagi	.02 C20-34 Ö 4	20-34	Svampur, áklæði, riflás og fast undirlag / plata úr áli eða krossviði með föstum festingum við stól	IKR	240.000	210.000		
	.02 C35-49 Ö 5	35-49		IKR	255.000	225.000		
	.02 C50-70 Ö 6	50-70		IKR	270.000	240.000		
Bak með festingum	.02 C20-34 Ö 7	20-34	Svampur, áklæði, riflás og fast undirlag / plata úr áli eða krossviði með hraðlosunar- festingum við stól	IKR	260.000	230.000		
	.02 C35-49 Ö 8	35-49		IKR	270.000	240.000		
	.02 C50-70 Ö 9	50-70		IKR	280.000	250.000		
Innifalið í verði er einnig aðlögun, mátun og festing baks við undirstell								
Stoð hf.								
Bak án ramma	122199BC20-1	20-34	Svampur, áklæði, riflás án fasts ramma eða plötu	EUR	220.000	190.000		
	122199BC20-2	20-34		EUR	240.000			
	122199BC35-1	35-49		EUR		210.000		
	122199BC35-2	35-49		EUR	250.000			
	122199BC50-1	50-70		EUR		220.000		
	122199BC50-2	50-70		EUR				
Bak með undirlagi	122199BA20-1	20-34	Svampur, áklæði, riflás og fast undirlag. Sérsmíði með ál- eða krossviðsundirlagi / ramma. Plata/rammi með föstum festingum við stól.	EUR	250.000	220.000		
	122199BA20-2	20-34		EUR	260.000			
	122199BA35-1	35-49		EUR		230.000		
	122199BA35-2	35-49		EUR	270.000			
	122199BA50-1	50-70		EUR		240.000		
	122199BA50-2	50-70		EUR				
	122199BAL20-1	20-34	Svampur, áklæði, riflás og fast undirlag. Sérsmíði með koltrefjaundirlagi. Plata/rammi með föstum festingum við stól.	EUR	277.000	247.000		
	122199BAL20-2	20-34		EUR	302.000			
	122199BAL35-1	35-49		EUR		272.000		
	122199BAL35-2	35-49		EUR	318.000			
	122199BAL50-1	50-70		EUR		288.000		
	122199BAL50-2	50-70		EUR				
	Bak með festingum	122199BB20-1		20-34	Svampur, áklæði, riflás og fast undirlag Sérsmíði með undirlagi eða ramma úr áli eða krossviði. Plata/rammi með hraðlosunarfestingum við stól	EUR	280.000	250.000
		122199BB20-2		20-34		EUR	300.000	
122199BB35-1		35-49	EUR	270.000				
122199BB35-2		35-49	EUR			320.000		
122199BB50-1		50-70	EUR	290.000				
122199BB50-2		50-70	EUR					
122199BBL20-1		20-34	Svampur, áklæði, riflás og fast undirlag. Sérsmíði með koltrefjaundirlagi. Plata/rammi með hraðlosunarfestingum við stól.	EUR	297.000	267.000		
122199BBL20-2		20-34		EUR	312.000			
122199BBL35-1		35-49		EUR		282.000		
122199BBL35-2		35-49		EUR	328.000			
122199BBL50-1		50-70		EUR		298.000		
122199BBL50-2		50-70		EUR				
Innifalið í verði er einnig aðlögun, mátun og festing baks við undirstell								



Sérsmíðaðar setur 180931 03

Seljandi	Vörunúmer	Setbreidd cm	Hentar öllum gerðum undirstells Áklæði og aukaver er innif.	Viðmiðunarmynt	1. Mót Verð m/vsk ISK	2. Mót* Verð m/vsk ISK			
Stoðtækjafraeðingur ehf.									
Seta án ramma	.03 C20-34 Ö 1	20-34	Svampur, áklæði, riflás og festingar án ramma/plötu	IKR	170.000	140.000			
	.03 C35-49 Ö 2	35-49		IKR	180.000	145.000			
	.03 C50-70 Ö 3	50-70		IKR	190.000	155.000			
Seta með undirlagi	.03 C20-34 Ö 4	20-34	Svampur, áklæði, riflás og fast undirlag / plata úr áli eða krossviði með föstum festingum við stól	IKR	200.000	165.000			
	.03 C35-49 Ö 5	35-49		IKR	215.000	170.000			
	.03 C50-70 Ö 6	50-70		IKR	230.000	180.000			
Seta með festingum	.03 C20-34 Ö 7	20-34	Svampur, áklæði, riflás og fast undirlag / plata úr áli eða krossviði með hraðlosunar- festingum við stól	IKR	215.000	175.000			
	.03 C35-49 Ö 8	35-49		IKR	230.000	190.000			
	.03 C50-70 Ö 9	50-70		IKR	250.000	210.000			
Innifalið í verði er einnig aðlögun, mätun og festing sætis við undirstell									
Stoð hf.									
Seta án ramma	122199CC20-1	20-34	Sérsmíði án ramma eða plötu - Svampur, áklæði og riflás	EUR	169.000	149.000			
	122199CC20-2	20-34		EUR	179.000				
	122199CC35-1	35-49		EUR					
	122199CC35-2	35-49		EUR	159.000				
	122199CC50-1	50-70		EUR	189.000				
	122199CC50-2	50-70		EUR	169.000				
Seta með undirlagi	122199CA20-1	20-34	Svampur, áklæði, riflás og fast undirlag/ plata úr áli eða krossviði með föstum festingum við stól	EUR	199.000	179.000			
	122199CA20-2	20-34		EUR	209.000				
	122199CA35-1	35-49		EUR					
	122199CA35-2	35-49		EUR	189.000				
	122199CA50-1	50-70		EUR	229.000				
	122199CA50-2	50-70		EUR	209.000				
	122199CAL20-1	20-34	Undirlag, plata úr koltrefjum, Svampur, áklæði, riflás og fast undirlag, sérsmíðuð fyrir hverja stólgerð með föstum festingum við stól	EUR	230.000	200.000			
	122199CAL20-2	20-34		EUR	240.000				
	122199CAL35-1	35-49		EUR					
	122199CAL35-2	35-49		EUR	210.000				
	122199CAL50-1	50-70		EUR	250.000				
	122199CAL50-2	50-70		EUR	220.000				
	Seta með festingum	122199CB20-1		20-34	Svampur, áklæði, riflás og fast undirlag/ plata úr áli eða krossviði með hraðlosunar festingum við stól		EUR	215.000	185.000
		122199CB20-2		20-34			EUR	235.000	
122199CB35-1		35-49	EUR						
122199CB35-2		35-49	EUR	205.000					
122199CB50-1		50-70	EUR	255.000					
122199CB50-2		50-70	EUR	225.000					
122199CBL20-1		20-34	Svampur, áklæði, riflás og fast undirlag, plata úr koltrefjum, sérsmíðuð fyrir stólgerð m.hraðlosunarfest. við stól	EUR	250.000	220.000			
122199CBL20-2		20-34		EUR	270.000				
122199CBL35-1		35-49		EUR					
122199CBL35-2		35-49		EUR	240.000				
122199CBL50-1	50-70	EUR		290.000					
122199CBL50-2	50-70	EUR	260.000						
Innifalið í verði er einnig aðlögun, mätun og festing sætis við undirstell									



Sérsmíðaðir höfuðstuðningar 180931 04

Seljandi	Vörunúmer	Setbreidd cm	Hentar öllum gerðum undirstells Áklæði og aukaver er innif.	Víðmiðunarmynt	1. Mót Verð m/vsk ISK	2. Mót* Verð m/vsk ISK
Stoðtækjafræðingur ehf.						
Án ramma	.04 C20-34 Ö 1	20-34	Svampur, áklæði, riflás og festingar án ramma/plötu	IKR	105.000	95.000
	.04 C35-49 Ö 2	35-49		IKR	105.000	95.000
	.04 C50-70 Ö 3	50-70		IKR	110.000	100.000
Með undirlagi & festingu	.04 C20-34 Ö 4	20-34	Svampur, áklæði, riflás og fast undirlag / plata úr áli eða krossviði með föstum festingum við stól	IKR	135.000	120.000
	.04 C35-49 Ö 5	35-49		IKR	140.000	125.000
	.04 C50-70 Ö 6	50-70		IKR	150.000	130.000
Innifalið í verði er einnig aðlögun, mátun og festing á undirstell						
Stoð hf.						
Án ramma	122199HC20-1	20-34	Sérsmíði án ramma eða plötu Svampur, áklæði, riflás	EUR	109.000	89.000
	122199HC20-2	20-34		EUR		
	122199HC35-1	35-49		EUR	119.000	
	122199HC35-2	35-49		EUR		
	122199HC50-1	50-70		EUR	129.000	
	122199HC50-2	50-70		EUR		
Með undirlagi & festingu	122199HA20-1	20-34	Sérsmíði með undirlagi / ramma. Svampur, áklæði, riflás og fast undirlag plata/rammi með festingum við stól	EUR	139.000	119.000
	122199HA20-2	20-34		EUR		
	122199HA35-1	35-49		EUR	149.000	
	122199HA35-2	35-49		EUR		
	122199HA50-1	50-70		EUR	159.000	
	122199HA50-2	50-70		EUR		
Innifalið í verði er einnig aðlögun, mátun og festing á undirstell						



Tilbúin setkerfi, bakeiningar 180939 02

Seljandi Framleiðandi	Vörunafn (skel/púði) Vörunúmer	Stólbreidd frá-til cm	Utanmál baks cm B x H	Innanmál cm	Lýsing Efni, einingar og áklæði (innif. í verði).	Viðmiðunarmynt	Verð m/vsk ISK
A.Karlsson ehf							
Sunrise Jay 3	J3PALTXX	1. 35-40 2. 40-45 3. 45-50 4. 50-55	1. 35 2. 40 3. 45 4. 50 Hæð 16, 20, 23,5	1. 32,5 2. 35 3. 42,5 4. 47,5	"Lower Thoracic" Lágt bak í fjórum stærðum. Velja þarf bakhæð og stólbreidd fyrir bakið. Úrval af aukahlutum. Einfaldur festibúnaður, hægt að fjarlægja bakið með einu handtaki. Áklæði: svart og grátt, vantshelt og loftanlegt.	EUR	69.000
	J3PAMTXX	1. 35-40 2. 40-45 3. 45-50 4. 50-55	1. 35 2. 40 3. 45 4. 50 Hæð 30, 33,5, 37,5	1. 32,5 2. 35 3. 42,5 4. 47,5	"Mid Thoracic" Annars sama og fyrir ofan.	EUR	71.000
	J3PLMTXX	1. 35-40 2. 40-45 3. 45-50 4. 50-55	1. 35 2. 40 3. 45 4. 50 Hæð 30, 33,5, 37,5	1. 28,5 2. 33,5 3. 39 4. 43,5	"Mid Thoracic" Hærra bak sem er meira mótað og gefur meiri stuðning til hliðanna. Annars sama og fyrir ofan.	EUR	82.500
	J3PAUTXX	1. 35-40 2. 40-45 3. 45-50 4. 50-55	1. 35 2. 40 3. 45 4. 50 Hæð 41, 45, 48,5	1. 32,5 2. 35 3. 42,5 4. 47,5	"Upper Thoracic" - bak sem nær að/upp fyrir herðarblöð. Annars sama og fyrir ofan.	EUR	71.900
	J3PLUTXX	1. 35-40 2. 40-45 3. 45-50 4. 50-55	1. 35 2. 40 3. 45 4. 50 Hæð 41, 45, 48,5	1. 28,5 2. 33,5 3. 39 4. 43,5	"Upper Thoracic" - bak sem nær að/upp fyrir herðarblöð og er meira mótað þannig að það gefur meiri stuðning til hliðanna. Velja þarf bakhæð og hvaða stólbreidd bakið á að vera fyrir. Annars sama og fyrir ofan.	EUR	83.000
	J3PDLUTXX	1. 35-40 2. 40-45 3. 45-50 4. 50-55	1. 35 2. 40 3. 45 4. 50 Hæð 41, 45, 48,5	1. 27,5 2. 32,5 3. 37,5 4. 42,5	"Upper Thoracic" Bak sem nær að/upp fyrir herðarblöðin og er dýpra og meira mótaðra en Upper Thoracic. Annars sama og fyrir ofan.	EUR	99.700
	J3PASHXX	1. 35-40 2. 40-45 3. 45-50 4. 50-55	1. 35 2. 40 3. 45 4. 50 Hæð 52, 56, 60	1. 32,5 2. 35 3. 42,5 4. 47,5	"Shoulder Height" Bak sem nær upp að öxlum. Annars sama og fyrir ofan.	EUR	72.500
	J3PLSHXX	1. 35-40 2. 40-45 3. 45-50 4. 50-55	1. 35 2. 40 3. 45 4. 50 Hæð 52, 56, 60	1. 28,5 2. 33,5 3. 39 4. 43,5	"Shoulder Height" Bak sem nær upp að öxlum. Annars sama og fyrir ofan.	EUR	84.100



Tilbúin setkerfi, bakeiningar 180939 02

Seljandi Framleiðandi	Vörunafn (skel/púði) Vörunúmer	Stólbreidd frá-til cm	Utanmál baks cm B x H	Innanmál cm	Lýsing Efni, einingar og áklæði (innif. í verði).	Viðmiðunarmynt	Verð m/vsk ISK
A.Karlsson ehf							
Aukahlutir f. Jay 3 bök Festing fyrir höfuðstuðning	J3PDLSHXX	1. 35-40 2. 40-45 3. 45-50 4. 50-55	1. 35 2. 40 3. 45 4. 50 Hæð 52, 56, 60	1. 27,5 2. 32,5 3. 37,5 4. 42,5	"Shoulder Height" Bak sem nær upp að öxlum. Annars sama og fyrir ofan.	EUR	99.800
	J3UHM				Universal festing fyrir höfuðstuðning á bakeiningu.	EUR	6.700
Hliðar- stuðninaur	J3LAT stærð FX				Fastir hliðarstuðningar.	EUR	33.846
	J3LAT stærð SA				Hliðarstuðningar sem er hægt að slá til hliðar.	EUR	98.300
Belti	J3HRNCOX				"Center Opening with Buckle" H-belti sem er fest að aftan, 4 stærðir.	EUR	25.250
	J3HRNCDX				"Classic Style" H-belti sem er fest að aftan, 4 stærðir.	EUR	25.250
	J3HRNTDX				"Contour Style" H-belti sem er fest að aftan, mjórri en Classic style, 4 stærðir.	EUR	25.250
Jay Extreme	JAY1913F	32,5	32,5 x 25		Létt og lágt bak, sem hentar virkum einstaklingum. Veitir stuðning við	EUR	47.500
	JAY1914F	35	35 x 25		mjaðmagrind.	EUR	47.500
	JAY1915F	37,5	37,5 x 25		Áklæði baks: Triax - loftar vel.	EUR	47.500
	JAY1916F	40	40 x 25			EUR	47.500
	JAY1917F	42,5	42,5 x 25			EUR	47.500
	JAY1918F	45	45 x 25			EUR	47.500
Jay2 bak	JAY2512KF	30	21,5 x 31,5	21	Hægt að fá hliðarstuðning til að auka setstuðning. Létt bak sem er hægt að	EUR	59.900
	JAY2513KF	32,5	24 x 32,5	25	vinkilstilla bakið um 15°.	EUR	59.900
	JAY2514KF	35	27,5 x 36	27	Hægt að stilla bakhæðina. Hefur lítil	EUR	59.900
	JAY2515KF	37,5	29 x 41	30	áhrif á setdýpt.	EUR	59.900
	JAY2516KF	40	32 x 42	32	Innifalið í verði: Álplata og tveir mjóbaks- púðar, festingar.	EUR	59.900
	JAY2517KF	42,5	35 x 41	34	Hámarksþyngd notanda: 125 kg.	EUR	59.900
	JAY2518KF	45	37,5 x 41	36		EUR	59.900
	JAY2519KF	47,5	39 x 41,5	39		EUR	59.900
	JAY2520KF	50	42,5 x 41	40		EUR	59.900
	Jay 2 - Hátt	JAY2514TKF	35	27 x 52,5	26	Sama og fyrir ofan nema hærra.	EUR
JAY2515TKF		37,5	30 x 57,5	29		EUR	66.300
JAY2516TKF		40	32 x 58	32		EUR	66.300
JAY2517TKF		42,5	35 x 57,5	34		EUR	66.300
JAY2518TKF		45	45 x 57,5	35		EUR	66.300
JAY2519TKF		47,5	40 x 57,5	39		EUR	66.300
JAY2520TKF		50	42,5 x 57,5	40		EUR	66.300



Tilbúin setkerfi, bakeiningar 180939 02

Seljandi Framleiðandi	Vörunafn (skel/púði) Vörunúmer	Stólbreidd frá-til cm	Utanmál baks cm B x H	Innanmál cm	Lýsing Efni, einingar og áklæði (innif. í verði).	Viðmiðunarmynt	Verð m/vsk ISK
A.Karlsson ehf							
J2 Deep	JAY2314F	35	36 x 45	22,5	Veitir bæði mjaðma- og hliðarstuðning. Mjög	EUR	83.000
Contour bak	JAY2315F	37,5	39 x 47,5	25,5	gott bak fyrir þá sem eru með sárahættu.	EUR	83.000
	JAY2316F	40	41 x 47,5	29	Hægt að vinkilstillta bak um 15°.	EUR	83.000
	JAY2317F	42,5	43 x 47,5	30	Innifalið í verði: Djúp álplata, deep countour	EUR	83.000
	JAY2318F	45	46 x 47,5	32,5	svampur, Air Exchange ver sem andar, tveir	EUR	83.000
	JAY2319F	47,5	47,5 x 47,5	35,0	hliðar- og mjaðmastuðningar,	EUR	83.000
	JAY2320F	50	50 x 47,5	38,0		EUR	91.000
Jay Care bak	JAY3505F	40	40 x 41	28,5	Fyrir einstaklinga með herðakistil, hægt að	EUR	57.500
	JAY3500F	45	43,5 x 43	33,5	móta svampinn. Hliðarstuðningur.	EUR	57.500
	JAY3502F	50	48,5 x 47,5	36,0	"Air exchange" ver, festingar fyrir bak. Hámarksþyngd notanda 125 kg.	EUR	59.900
Stoð hf.							
Performance health products Ltd V-TRAK Lágt bak	AXR-S-UE small	26-33	26-33x30,5	18	LYSING Á VIÐ ALLA BAKPÚÐA. Plast skel með still. Einingum, skipt í 5 svæði og er stífleiki(tension) miðsvæðis stýrt	EUR	106.900
	AXS-M-UE medium	30-38	30-38x40,5	22	með renniböndum (svæði 1)	EUR	111.050
	AXS-L-UE large	36-43	35-43x40,5	27	Svæðum 2-4 (hliðum er stýrt með skrúfum sem aðlaga hliðarsvæði að líkamanum.	EUR	115.200
	AXS-XL-UE X large	42-50	40-50x40,5	32	Áklæðið er svampfóðrað að innan (á álagsflötum).	EUR	123.400
V-TRAK hátt bak	AXH-M-UE medium	30-38	30-38x61	22	Still.armor/armar festast á stólinn með sérstökum klemmum.	EUR	123.350
	AXH-L-UE large	36-43	35-43x61	27	Hraðlosunarhandfang gera það auðvelt að losa bakið af stólnum	EUR	131.560
	AXS-XL-UE X large	42-50	40-50x61	32	án þess að stilling í baki aflagist Taka þarf fram á hvaða stól bakið er fest á.	EUR	143.890
V-TRAK STÖK BÖK lágir púðar án festingar	AXR-S small	26-33	26-33x30,5	18	án festingar	EUR	41.933
	AXS-M medium	30-38	30-38x40,5	22	án festingar	EUR	46.046
	AXS-L Large	36-43	35-43x40,5	27	án festingar	EUR	50.160
	AXS-XL X large	42-50	40-50x40,5	32	án festingar	EUR	58.380
V-TRAK STÖK BÖK Háir púðar án festingar	AXH-M medium	30-38	30-38x61	22	án festingar	EUR	58.380
	AXH-L large	36-43	35-43x61	27	án festingar	EUR	66.605
	AXH-XL X-large	42-50	40-50x61	32	án festingar	EUR	78.937



Tilbúin setkerfi, bakeiningar 180939 02

Seljandi Framleiðandi	Vörunafn (skel/púði) Vörunúmer	Stólbreidd frá-til cm	Utanmál baks cm B x H	Innamál cm	Lýsing Efni, einingar og áklæði (innif. í verði).	Viðmiðunarmynt	Verð m/vsk ISK
Stoð hf.							
V-TRAK Stakir púðar "Háir" án festingar	AXSB-SF small	26-33	26-33x17	18	Stakir eða viðbótar bakpúðar	EUR	27.137
	AXSB-MF medium	30-38	30-38x20,5	22	Notaðir með heilum bökkum eða raðað saman með sérstökum festingum. Hafa sömu stillingar	EUR	28.777
	AXSB-LF large	36-43	35-43x20,5	27	og bökin - sjá lýsingu að ofan	EUR	30.426
	AXSB-XLF X large	42-50	40-50x20,5	32	"	EUR	35.355
V-TRAK Stakir púðar "Lágir" án festinga	AXSB-SR small	26-33	26x33x14,5	18	"	EUR	25.490
	AXSB-MR medium	30-38	30-38x15	22	"	EUR	27.140
	AXSB-LR Large	36-43	35-43x16	27	"	EUR	28.777
	AXSB-XLR X large	42-50	40-50x17	32	"	EUR	32.890
V-TRAK Stakir púðar "Viðbót" án festingar	BKXT-M medium		25,5 x 16,5		Stakir púðar til að hækka eða lækka bakpúða. Hafa aðeins still. á hliðum	EUR	19.735
	BKXT-L large		32 x 20,5			EUR	19.735
Aukahlutir f V-TRAK							
Höfuðpúðar með festingu á bakpúða	HS-SC				Hægt að aðlaga á 3 vegu. Fylling plastkúlur m. Svampfylltu áklæði	EUR	27.627
	HS-AC				Höfuðpúði sem hægt er að aðlaga á 6 vegu.	EUR	43.173
	HS-AW				Höfuðpúði m/hliðar vængjum.	EUR	47.450
	HS-AWL				" LARGE	EUR	51.810
Hliðarstuðn- ingar	TS2-RH/LH				Hliðarst. Án púða hæ/vi	EUR	38.650
	TS2-MP-R/L medium				Púði á hliðarst.	EUR	13.817
	TS2-LP-R/L large				Púði á hliðarst.	EUR	13.817
Festingar	BM-SAT-15/17				Auka armur f/hliðarst. 15 eða 17 cm	EUR	26.766
Aðal festing fyrir V-TRAK	BM-AHK				Festing fyrir axlabelti	EUR	6.925
	CMA MBRUN				Festing sem notuð er til að festa AX bakpúða á hjólástóla. með MB-R-UN til að festa bakpl.	EUR	62.664



Tilbúin setkerfi, bakeiningar 180939 02

Seljandi Framleiðandi	Vörunafn (skel/púði) Vörunúmer	Stólbreidd frá-til cm	Utanmál baks cm B x H	Innamál cm	Lýsing Efni, einingar og áklæði (innif. í verði).	Viðmiðunarmynt	Verð m/vsk ISK
Stoð hf.							
Endurnýting f. MB-R-UN Sett í rær.	BM-ARK				Sett í aðalfestingu til endurúthlutunar Nauðsynlegir varahlutir til að festing haldi stillingum sínum örugglega	EUR	6.905
Auka áklæði	CV-AXS				Áklæði á lágt bak	EUR	11.985
	S-M-L-XL				Tilgreina stærð		
	CV-AXH				Áklæði á hátt bak	EUR	13.619
	M-L-XL				Tilgreina stærð		
	CV-AXSB				Áklæði á háa bakpúða	EUR	8.083
	SF-MF-LF-XLF				Tilgreina stærð		
	CV-AXSB				Áklæði á lága bakpúða	EUR	7.402
	SR-MR-LR-XLR				Tilgreina stærð		
	CV-AW/L				Áklæði á AW og AWL höfuðpúða	EUR	7.320
	HS-BB				Auka púði SC-AC		
	CV-TS2-MP				Auka áklæði á hliðarstuðning. Velja þarf hæ/vi og M-L	EUR	6.578
VARILITE eingöngu fyrir stóla með rorum.	Evolution back regular 47506	30-32,5	30x26	21	LÝSING Á VIÐ ALLA VARILITE BAKPÚÐA Skelin úr ál og er stillanleg á 4 stöðum	EUR	72.250
	Evolution back regular 47500	35-37,5	35x30	26	Festingarnar stillanlegar um 2,5 cm svo skelin geti vaxið með notanda. Bakvinkill og sætisdypt	EUR	72.250
	Evolution back regular 47501	38-40,5	38x33	29	er stillanleg.	EUR	72.250
	Evolution back regular 47502	40-42,5	40x34	31	Skelin er flöt í miðju svo hægt er að festa höfuðstuðning á skelina.	EUR	72.250
	Evolution back regular 47503	43-45,5	43x38	33	Púðinn er úr lofti og svampi með ventli sem hleypir lofti úr púðanum.	EUR	72.250
	Evolution back regular 47504	45-47,5	45x40	36	Púðinn er vatnsheldur, springur ekki.	EUR	72.250
	Evolution back regular 47505	50-52,5	50x45	41	Efnið andar og dregur raka frá líkamanum	EUR	72.250
	Evolution back XL-regul. 47507	55-57,5	55x45	46	Hægt er að taka áklæði af og þvo.	EUR	72.250
	Evolution back XL-regul. 47508	60-62,5	60x45	50		EUR	92.200
	Evolution back Tall 47516	30-32,5	30x35	21		EUR	73.100
	Evolution back Tall 47510	35-37,5	35x41	26		EUR	73.100
	Evolution back Tall 47511	38-40,5	38x44	29		EUR	73.100
	Evolution back Tall 47512	40-42,5	40x40	31		EUR	73.100
	Evolution back Tall 47513	43-45,5	43x52	33		EUR	73.100
	Evolution back Tall 47514	45-47,5	45x55	36		EUR	73.100
	Evolution back Tall 47515	50-52,5	50-68	41		EUR	73.100



Tilbúin setkerfi, bakeiningar 180939 02

Seljandi Framleiðandi	Vörunafn (skel/púði) Vörunúmer	Stólbreidd frá-til cm	Utanmál baks cm B x H	Innanmál cm	Lýsing Efni, einingar og áklæði (innif. í verði).	Viðmiðunarmynt	Verð m/vsk ISK	
Stoð hf.								
VARILITE eingöngu fyrir stóla með rorum.	Evolution back Deep 47518	35-37,5	35x42	26		EUR	95.800	
	Evolution back Deep 47520	38-40,5	38x45	29		EUR	95.800	
	Evolution back Deep 47522	40-42,5	40x48	29		EUR	95.800	
	Evolution back Deep 47524	43-45,5	43x52	33		EUR	95.800	
	Evolution back Deep 47526	45-47,5	45x56	34		EUR	95.800	
	Evolution back Deep 47528	50-52,5	50x64	40		EUR	95.800	
	Aukahlutir f. Varilite	Evolution back 04618	30-50			Tilgreina þarf stærð á áklæði f. Regular	EUR	14.200
Evolution back 04619		50-60			Tilgreina þarf stærð á áklæði f. XL - regular	EUR	16.900	
Evolution back tall 04637		30-50			Tilgreina þarf stærð á áklæði	EUR	16.900	
Áklæði	Evolutin back deep 04639	35-50			Tilgreina þarf stærð á áklæði	EUR	28.300	
	Evolution back 01348	30-50			Tilgreina þarf stærð púða f. Regular	EUR	23.100	
	Evolutin back 01349	50-60			Tilgreina þarf stærð púða f. XL-regular	EUR	33.500	
	Evolution back tall 01358	30-50			Tilgreina þarf stærð púða	EUR	33.500	
Púði	Evolution back deep 01364	35-50			Tilgreina þarf stærð púða	EUR	28.980	
	Hardware kit .04650					EUR	11.130	
	Festing f .04660/04670				Festingar á skel.	EUR	6.510	
Festing	Stillipinnar par 08950				Standard stillipinnar fyrir bakvinkil og sætisdýpt.			
	Stillipinnar par 04299				Sama og að ofan, en lengri. Nær dýpri sætisdýpt og bakvinkli	EUR	4.370	
	Bak	Talon 47517	35	35x15,5	26	Sama lýsing og fyrir Evolution bak Hentar eingöngu fastramma	EUR	49.700
		Talon 47519	38	38x16,8	29	hjólastólum. 3 mismunandi lengdir á festingu, small-medium- large. Tilgreina þarf stærð festinga	EUR	49.700
		Talon 47521	40	40x17,8	29		EUR	49.700
		Talon 47523	43	43x18,8	34		EUR	49.700
Talon 47525		45	45x20,1	36		EUR	49.700	
Talon 47527	50	50x22,1	41		EUR	49.700		



Tilbúin setkerfi, bakeiningar 180939 02

Seljandi Framleiðandi	Vörunafn (skel/púði) Vörunúmer	Stólbreidd frá-til cm	Utanmál baks cm B x H	Innanmál cm	Lýsing Efni, einingar og áklæði (innif. í verði).	Viðmiðunarmynt	Verð m/vsk ISK
Stoð hf.							
Festingar	Talon 47532 Talon 47533 Talon 47534				Festing stutt Festing medium Festing Large		
Áklæði Púði	Talon 04638 Talon 01359	35-50 35-50			Tilgreina þarf setbreidd Tilgreina þarf setbreidd	EUR EUR	16.800 21.300
Festingar	Talon 47529 Talon 47530 Talon 47531				Stutt Medium Large	EUR EUR EUR EUR	17.430 17.430 17.430
Hliðarstuð- ingur	PAL swing- away stutt 89050	35-60			Festing "swingaway" fyrir Fyrir Evolution bók, regular og tall	EUR	10.800
	PAL swing- away löng 89150	35-60			Samanstendur af festingu á skel, púðafestingu og þrýstihnapp sem auðveldar að slá hliðarfestingu frá. 2 gerðir af hliðarstuðning í 3 stærðum, hægt að snúa plús/mínus 10 gráður. Hægt að slá út um 225 gráður. Tilgreina þarf stærð baks. Stillanleiki púða í láréttri stöðu; 2,5 cm. Sjá lýsingu að ofan Stillanleiki púða í láréttri stöðu 5,7 cm	EUR	10.800



Aukahlutir í hjólastóla og fylgihluti 1224

Seljandi Framleiðandi	Vörunúmer	Ætlað tegund hjólastóls	Lýsing	Viðmiðunarmynd	Verð m/vsk ISK	
A.Karlsson ehf						
Belti	SUNN74B	Breezy 305 / Breezy 312	Mjaðmabelti	EUR	1.500	
	SUNN123A112	Zippie Ts	Mjaðmabelti - bólstrað	EUR	9.950	
	SUNN123A12	Zippie Ts	Mjaðmabelti m. Smellulás að framan	EUR	9.950	
	SUNN123A13	Zippie Ts	Mjaðmabelti m. smellulás að framan,bólstrað	EUR	13.431	
	SUNN130A158	Quickie Iris	Mjaðmabelti - bólstrað	EUR	9.950	
	SUNN130A117	Quickie Iris	Mjaðmabelti m. smellulás að framan	EUR	9.950	
	SUNN130A118	Quickie Iris	Mjaðmabelti með smellulás að framan,bólstrað.	EUR	13.450	
	SUNNREL090116	Breezy Relax	Mjaðmabelti	EUR	6.100	
	SUNN4049	Sopur Friend, Breezy Rubix	Mjaðmabelti m. smellulás að framan	EUR	10.150	
	Sunrise	Quickie RXS, Quickie 2,	Mjaðmabelti m. smellulás að framan,135 cm og 160 cm	EUR	5.750	
	R82A89113-X	Quickie GP/SA	Neopren vesti, teygjanlegt	DKK	17.420	
	R82A89625-XXX	Panther	Krossvesti	DKK	15.120	
	R82A89111-XX	Panther	Vesti	DKK	17.420	
	R82A85427-X	Panther	Y-hip strap upholstered.	DKK	9.400	
	R82A85428-X	Panther	4 punkta mjaðmabelti, fóðrað.	DKK	14.900	
	R82A85430-X	Panther	Chest belt-	DKK	19.700	
	R82A89108-X	Panther	Sternum belt	DKK	18.790	
	R82A89114-X	Panther	Belt harness - mjaðmabelti	DKK	17.450	
	R82A8542-X	Panther	Belt harness mjaðmabelti, teygjanl.	DKK	17.450	
	R82A89101-X	Panther	Belti til að nota í bíl (ekki sama og öryggisbelti)	DKK	13.520	
	R82A900102-00	Cheetah	Belti veitir mjaðma- eða brjóststuðn.	DKK	7.100	
	Hjólast.borð	SUNN72B	Breezy 305/312	Festingar f. beltí ein stærð	DKK	13.520
		SUNN4209	Breezy Rubix	Grátt borð	EUR	18.700
		SUNN4225	Breezy Rubix	Rennt inn undir armana f. setbreidd 38-48cm	EUR	39.900
		Sunrise	Quickie RXS, Quickie 2	Niðurfellanl. f. B 26-36 m. Youngster 3, m. öðrum stólum B 34-50cm	EUR	51.000
		SUNNREL090117	Breezy Relax	Niðurfellanl. fyrir hæðarst.arma	EUR	29.000
		SUNN130AXX	Quickie Iris	Gegnsætt plexi - rennt undir arma	EUR	18.000
SUNN123AXX		Zippie TS	S 30, M 31,L 32,XL 33	EUR	37.500	
R82A900240-1		Cheetah	XS 29, S 30, M 31, L 32	EUR	37.500	
R82A89195-X		Panther	Plexigler, glært	DKK	43.000	
R82A89200-X		Panther	Tréborð bólstrað. Velja þarf stærð.	DKK	59.000	
R82A89230-X		Panther	Tréborð - velja þarf stærð.	DKK	49.500	
R82A94230-X		Panther	Plexigler, gegnsætt. Velja þarf stærð.	DKK	56.900	
Hækjuhaldari	Sunrise	Quickie RXS, Quickie 2,	Plexigler. Velja þarf stærð.	DKK	37.000	
	Sunrise	Quickie GP/SA	Hækjuhaldari	EUR	19.500	
	Sunrise	Breezy 305, Breezy 312	Hækjuhaldari	EUR	3.000	



Aukahlutir í hjólastóla og fylgihluti 1224

Seljandi Framleiðandi	Vörunúmer	Ætlað tegund hjólastóls	Lýsing	Viðmiðunarmynt	Verð m/vsk ISK
A.Karlsson ehf					
Sessur keyptar með stól	SUNNREL090001	Breezy Relax	Hækjuhaldari	EUR	2.600
	SUNN3026	Breezy Rubix	Svampsessa m. svörtu áklæði 3 eða 5 cm	EUR	13.500
	SUNN123ST16	Zippie TS	Svampsessa m. tréplötu (solid seat)	EUR	16.890
	SUNN123ST14	Zippie TS	Stækkanleg setplata (Growing Seat Pan)	EUR	25.350
	SUNNREL030107	Breezy Relax	Ver yfir sessu og bak, velour, mjúkt Fyrir þá sem eru í lítilli sárahættu. Mótuð svampsessa sem veitir góð þægindi. B 25-50cm L 25 x 50 cm. Vatnshelt áklæði. Hámarksþ. notanda 125 kg.	EUR	11.820
	Jay Basic - SUNNJAY3XXF	Allar gerðir hjólastóla	Sama og fyrir ofan.	EUR	16.500
	Jay Basic - SUNNJAY3XXF	Allar gerðir hjólastóla	Str. B 50-60cm, L 45-60cm. Fyrir þá sem eru í lítilli sárahættu. Mótuð svampsessa. Tréplata fánleg. Str. B 30 - 35 cm L 30 - 35 cm. Vatnshelt ákl.	EUR	29.850
	Jay Combi SUNNBXXXNBF	Allar gerðir hjólastóla	Hámarksþ. notanda 125 kg.	EUR	23.450
	Jay Combi SUNNBXXXNBF	Allar gerðir hjólastóla	Fyrir þá sem eru í lítilli sárahættu. Str. B 38,5 - 50 cm, L 40 - 50 cm. Vatnshelt ákl., hámarksþ. notanda	EUR	25.395
	Jay Soft Combi - SUNNJAY22XXXF	Allar gerðir hjólastóla	Sama og Jay Combi, mjúkur svampur. Fáanl. tréplata. Str. B 35-47,5cm. L 35- 50cm. vatnshelt áklæði, hámarksþ. notanda 125 kg.	EUR	22.545
Teinahlífar	Jay Soft Combi - SUNNJAY22XXXF	Allar gerðir hjólastóla	Sama og að ofan str. B 50-60 cm. L 40-60 cm.	EUR	24.395
	Jay Soft Combi - SUNNJAY22XXXF	Allar gerðir hjólastóla	Sama og að ofan Str: B 55-60 cm. L45-55 cm.	EUR	27.850
	SUNN5131	Sopur Friend, Breezy Rubix	Glærar - Par	EUR	26.500
	Sunrise	Quickie RXS, Quickie 2, Quickie GP/SA	Glærar/Svartar - Par	EUR	18.000
	SUNN123Axx	Zippie Ts	Svartar nr. 23 eða glærar nr. 24 - par (aðeins hægt með 20", 22", 24")	EUR	12.500
	SUNN120AXX	Quickie Iris	Svartar nr. 23 og glærar nr. 24 - par	EUR	12.500
	Sunrise - sjá pöntunarblað	Quickie RXS, Quickie 2, Quickie GP/SA	M. myndum. Ýmist fyrir 20", 22", 24" dekk. Par	EUR	19.300
Súrefniskúta- haldari	SUNN130A71	Quickie Iris	Góður haldari fyrir súrefniskút, festur að aftan	EUR	28.300
Eirberg ehf.					
Belti	PAN-4380238	Bambino	Bolbelti, breitt, fest í bakdúkinn	SEK	10.761
	PRG-218	Progeo Basic Light Plus	Öryggisbelti (pelvic belt)	EUR	6.247
Borð	ORT-929	Solero	Plexigler, polycarbonate, stillanl.	EUR	37.224
	PRG-219	Progeo Basic Light Plus	Transparent		27.489



Aukahlutir í hjólastóla og fylgihluti 1224

Seljandi Framleiðandi	Vörunúmer	Ætlað tegund hjólastóls	Lýsing	Viðmiðunarmynt	Verð m/vsk ISK
Eirberg ehf.					
Hækjuhaldari	PAN-9900300	U2, S2, S2 short, S2 swing, S2 50	Hækjuhaldari pr. stk	SEK	1.600
	ORT-970	Eurochair Basic / Vario / XXL	Stafahaldari	EUR	1.976
	ORT-4616	Solero	Stafahaldari	EUR	2.599
Sessur	PAN-472XXBB	U2, S2, S2 short, S2 swing, S2 50	Sessa 2,5 cm þykk setdýpt 40 cm	SEK	12.156
	PAN-47500BB	U2, S2, S2 short, S2 swing, S2 50	Sessa 5 cm þykkt setdýpt 40 cm	SEK	12.156
	PAN-47700BB	U2, S2, S2 short, S2 swing, S2 50	Sessa 7 cm þykkt setdýpt 40 cm	SEK	14.381
	PAN-47AXBB	U2 light, U2, S2, S2 short, S2 swing, S2 50	Áklæði á sessu Panthera	SEK	7.340
Teinahlífar	PAN-4500100	U2, S2, S2 short, S2 swing, S2 50	Teinahlífar 22" merktar Panthera par	SEK	13.684
	PAN-4500111	U2, S2, S2 short, S2 swing, S2 50	Teinahlífar 22" ómerktar , par	SEK	13.684
	PAN-4500000	U2, S2, S2 short, S2 swing, S2 50	Teinahlífar 24" merktar par	SEK	13.684
	PAN-4500011	U2, S2, S2 short, S2 swing, S2 50	Teinahlífar 24" ómerktar par	SEK	13.684
Icepharma hf					
Belti	P401411	Allir stólar	2 punkta mjaðmabelti m. plastsmellu	EUR	9.648
	P401412,				
	P401413		stærð 1, 2, 3, 4, 5		
	P401414,				
	P401415				
	P401421	Allir stólar	4 punkta mjaðmabelti m. plastsmellu	EUR	16.024
	P401422				
	P401423		stærð 1,2,3,4,5		
	P401424				
	P401425				
	P401481	Allir stólar	2 punkta mjaðmabelti m. bílsmellu	EUR	15.118
	P401482		stærð 1,2,3		
	P401483				
	P401491	Allir stólar	4 punkta mjaðmabelti m. bílsmellu	EUR	20.134
	P401492		stærð 1,2,3		
	P401493				
	P401431	Allir stólar	H belti stærð 1,2,3,4,5	EUR	18.393
	P401432				
	P401433				
	P401434				
P401435					
52.847	Legend 2 Exigo Legend 2, Impera, Emineo, Cirrus	Mjaðmabelti,stk		EUR	5.922



Aukahlutir í hjólástóla og fylgihluti 1224

Seljandi Framleiðandi	Vörunúmer	Ætlað tegund hjólástóls	Lýsing	Viðmiðunarmynt	Verð m/vsk ISK	
Icepharma hf						
Hjólást.borð	82075	Legend 2 Exigo, Legend 2	Borð fyrir setbreidd 36 cm	EUR	20.608	
	3019100	Legend 2 Exigo, Legend 2, Emineo, Cirrus	Borð fyrir setbreidd 39-51 cm	EUR	20.608	
Hækjuhaldari	3009615	Legend 2 Exigo	Hækjuhaldari fyrir 2 hækjur, stk	EUR	5.211	
	3009600	Legend 2, Legend 2 XL Impera, Emineo, Cirrus	Hækjuhaldari fyrir 2 hækjur, stk	EUR	5.211	
	3109600	Emineo	Hækjuhaldari fyrir 2 hækjur, stk	EUR	5.211	
Sessur		Legend 2 Exigo, Legend 2, Legend 2 XL, Impera, Emineo	Standard sessa	EUR	9.001	
		Legend 2 Exigo, Legend 2, Emineo	Smartsit Basic sessa	EUR	17.766	
Teinahlífar		Legend 2 Exigo, Legend 2, Emineo	Smartsit Comfort sessa	EUR	23.214	
	365	Galileo, Leonardo,	Glærar á 22"	EUR	24.105	
	366	Galileo, Leonardo,	Glærar á 24"	EUR	24.105	
Teinahlífar	365-2	Galileo, Leonardo,	Appelsínugular á 22"	EUR	24.105	
	366-2	Galileo, Leonardo,	Appelsínugular á 24"	EUR	24.105	
	365-1	Galileo, Leonardo,	Bláar á 22"	EUR	24.105	
	366-1	Galileo, Leonardo,	Bláar á 24"	EUR	24.105	
	53272	Legend 2 Exigo, Legend 2 Impera, Emineo, Cirrus	Teinahlíf fyrir 20", glær, stk	EUR	8.291	
	53273	Legend 2 Exigo, Legend 2 Impera, Emineo, Cirrus	Teinahlíf fyrir 22", glær, stk	EUR	8.291	
	51686	Legend 2 Exigo, Legend 2 Impera, Emineo, Cirrus, Contoura	Teinahlíf fyrir 24", glær, stk	EUR	7.106	
	84.686	Legend2, Impera, Emineo	Teinahlífar Techno á 22" dekk, stk	EUR	18.476	
	84691	Legend 2 Exigo, Legend 2, Impera, Emineo, Contoura VR	Teinahlífar Techno á 24" dekk, stk	EUR	18.476	
	84.680	Impera	Teinahlífar 20" kamelljón	EUR	18.476	
	84.685	Impera	Teinahlífar 22" kamelljón	EUR	18.476	
	84.690	Impera	Teinahlífar 24" kamelljón	EUR	18.476	
	53.275	Contoura VR	Teinahlífar 26", glærar stk	EUR	8.291	
J. Eiríksson ehf.						
Belti						
		20844	Netti	Hip belt complete with car lock	EUR	8.052
		20845	Netti	Hip belt complete with pad and car lock	EUR	12.562
		20877	Netti	H-belt with car lock	EUR	13.206
		20881	Netti	H-belt upholstered with car lock	EUR	18.682
		25949	Netti	4 point belt adapter W25-38cm	EUR	15.876
		25441	Netti	4 point belt adapter W40-60cm	EUR	15.783



Aukahlutir í hjólástóla og fylgihluti 1224

Seljandi Framleiðandi	Vörunúmer	Ætlað tegund hjólástóls	Lýsing	Viðmiðunarmynt	Verð m/vsk ISK
J. Eiríksson ehf.					
Hjólást.borð	23978	Netti	Half tray right	EUR	38.330
	23979	Netti	Half tray left	EUR	38.330
Hjólást.borð	15042	Netti	Tray upholstery right W25-43cm	EUR	3.865
	15043	Netti	Tray upholstery left W25-43cm	EUR	3.865
	15040	Netti	Tray upholstery right W45-50cm	EUR	4.831
	15041	Netti	Tray upholstery left W45-50cm	EUR	4.831
	28828	Netti	Universal tray with lockmechanism W35-40cm	EUR	28.667
			Netti 4U comfort CED/CEDS		
	28836	Netti	Universal tray with lockmechanism W43-50cm	EUR	28.667
			Netti 4U comfort CED/CEDS		
	28826	Netti	Universal tray hinged W35-40cm	EUR	35.109
			Netti 4U comfort CED/CEDS		
	28832	Netti	Universal tray hinged W43-50cm	EUR	35.109
			Netti 4U comfort CED/CEDS		
	15102	Netti	Universal tray standard Mini W25-30	EUR	37.041
	15100	Netti	Universal tray standard Med W35-43	EUR	37.041
	15101	Netti	Universal tray standard L W43-50	EUR	37.041
	15074	Netti	Universal tray standard Mini for reading tray	EUR	40.262
	15075	Netti	Universal tray standard Med for reading tray	EUR	40.262
	15076	Netti	Universal tray standard Large for reading tray	EUR	40.262
	15124	Netti	Universal tray with lockmechanism W35-40cm	EUR	37.041
	15125	Netti	Universal tray with lockmechanism W43-50cm	EUR	37.041
	15140	Netti	Universal tray hinged W35-40cm	EUR	43.483
	15141	Netti	Universal tray hinged W43-50cm	EUR	43.483
	21608	Netti	Tray W55cm	EUR	47.993
	21609	Netti	Tray W60cm	EUR	47.993
	15006	Netti	Reading tray with angle adjustment 47 cm	EUR	28.667
	15003	Netti	Reading tray with angle adjustment 57 cm	EUR	28.667
	15004	Netti	Reading tray with angle adjustment 67 cm	EUR	28.667
	Sessur Vital Base Royal	AluRehab	Netti	VB Royal Climatherm, ýmsar stærðir	EUR
		Netti	VB Royal Climatherm, ýmsar stærðir	EUR	72.472
		Netti	VB Royal Climatherm, ýmsar stærðir	EUR	78.914
		Netti	VB Royal Climatherm, ýmsar stærðir	EUR	96.629
Vital Base Venti	AluRehab	Netti	VB Venti 3D, ýmsar stærðir	EUR	32.210
		Netti	VB Venti 3D, ýmsar stærðir	EUR	41.873
		Netti	VB Venti 3D, ýmsar stærðir	EUR	48.315
		Netti	VB Venti 3D, ýmsar stærðir	EUR	57.978



Aukahlutir í hjólástóla og fylgihluti 1224

Seljandi Framleiðandi	Vörunúmer	Ætlað tegund hjólástóls	Lýsing	Viðmiðunarmynt	Verð m/vsk ISK
J. Eiríksson ehf.					
Vital Base Sit	AluRehab	Netti	VB Sit 3D, ýmsar stærðir	EUR	43.483
		Netti	VB Sit 3D, ýmsar stærðir	EUR	51.536
		Netti	VB Sit 3D, ýmsar stærðir	EUR	57.978
		Netti	VB Sit 3D, ýmsar stærðir	EUR	67.641
Vital Base Bondi Coxit	AluRehab	Netti	VB Bondi Coxit hæ ýmsar stærðir	EUR	72.469
		Netti	VB Bondi Coxit hæ ýmsar stærðir	EUR	78.910
		Netti	VB Bondi Coxit hæ ýmsar stærðir	EUR	88.573
	AluRehab		VB Bondi Coxit við ýmsar stærðir	EUR	72.469
			VB Bondi Coxit við ýmsar stærðir	EUR	78.910
		Netti	VB Bondi Coxit við ýmsar stærðir	EUR	88.573
Uno Seat	AluRehab	Netti	Uno Seat 3D í ýmsum stærðum	EUR	13.528
		Netti	Uno Seat 3D í ýmsum stærðum	EUR	15.461
Inkontinens Dry Ver	AluRehab	Netti	Inkontinensstrekk dry ýmsar stærðir	EUR	15.476
		Netti	Inkontinensstrekk dry ýmsar stærðir	EUR	19.365
		Netti	Inkontinensstrekk dry ýmsar stærðir	EUR	23.253
		Netti	Inkontinensstrekk dry ýmsar stærðir	EUR	27.141
Teinahlífar	20646	Netti	Spoke protector 20" Black "Netti"	EUR	12.240
	20636		Spoke protector 22" Black "Netti"	EUR	12.240
	20626	Netti	Spoke protector 24" Black "Netti"	EUR	12.240
	24143		Spoke protector 20" Transparent	EUR	12.240
	24144	Netti	Spoke protector 22" Transparent	EUR	12.240
	24145		Spoke protector 24" Transparent	EUR	12.240
	24146	Netti	Spoke protector 26" Transparent	EUR	12.240



Aukahlutir í hjólastóla og fylgihluti 1224

Seljandi Framleiðandi	Vörunúmer	Ætlað tegund hjólastóls	Lýsing	Víðmiðunarmynt	Keypt með hjólastól. Verð m/vsk ISK	Stykkjaverð nema annað sé tekið fram. Keypt án <u>hjólastóls.</u> Verð m/vsk ISK
Stoð hf						
Etac stólar	Etac stólar		Öll verð eru stykkjaverð nema annað sé tekið fram			
Belti	25668	Cross og Cross XL	Mjaðmabelti með bílsmellu	SEK	5.740	
	62190	Act og Elite	Mjaðmabelti, heilt	SEK	8.792	
Hjólast.borð	24419	Allir nema Act	Plexigler, þarf langa arma	SEK	16.023	
	2655x	Allir nema Act	Hemiborð, innifaldir bólstr. armar fest m.riflás	SEK	29.400	
Hækjuhaldari	62634	Allir nema Act	Stamur dúkur á Hemiborð	SEK	2.975	
	25179	Cross	Fyrir veltivörn 25633/25761	SEK	2.205	
	26002	Cross/Transit/Next	Fyrir veltivörn 26162/26270	SEK	4.410	
Sessur	6223x-60	Allir Etac	Svampessa,	SEK	11.687	
Teinahlífar	2550x	Allir Etac	Glær	SEK	7.630	
					Par þar sem	
Otto Bock stólar					við á	Stykkjaverð
Belti	MZ51	Avantgarde	Mjaðmabelti m. bílaspennu	EUR	11.100	14.135
	MZ51	Bravo og Blizzard	Mjaðmabelti m. bílaspennu	EUR	12.900	14.135
	MZ50	Start	Mjaðmabelti með plastspennu	EUR	5.700	6.346 0
Hjólast.borð	ME60	Bravo	Plexigler	EUR	39.900	
	ME60	Dino 3	Plexigler	EUR	42.300	
	ME60	Avantgarde	Plexigler	EUR	42.300	
	ME60	Start	Plexigler	EUR	27.000	27.692
Hækjuhaldari	MA57/58	Advantgarde, Start	Fyrir 2 hækjur, festist á ástigið	EUR	4.800	4.615
	MA58	Bravo og Blizzard	Fyrir 2 hækjur, festist á ástigið	EUR	12.600	13.462
Sessur	MC01	Bravo	Stöðluð		17.100	16.731
	MC01	Avantgarde	Stöðluð 3, 5 eða 8 cm	EUR	15.900	16.731
	MC05	Otto Bock	Evolight 6 cm þykk	EUR	33.600	35.481
	MC01	Start	Stöðluð 3, 5 eða 8 cm	EUR	11.400	16.731
Teinahlífar	MG90	Otto Bock	Glærar	EUR	19.500	11.538
	MG91/92/93/94	Otto Bock	Með myndum	EUR	23.000	11.538
Invacare stólar						
Belti	BFA1030	Focus	Mjaðmabelti	SEK	3.850	
	BNA1200	Azalea	Mjaðmabelti	SEK	3.850	
Hjólast.borð	BFA1090	Focus	Með festingum	SEK	21.840	
	BNA1230	Azalea	Með festingum	SEK	21.840	
	BNA1240	Azalea	Swing away á bólstraða arma	SEK	25.935	
Hækjuhaldari	BFA1120	Focus	Hækjuhaldari, fest við bakið	SEK	3.255	
	BNA1280	Azalea	Hækjuhaldari, fest við bakið	SEK	8.225	
Sessur	BFA0280	Focus	Standard sessa	SEK	11.690	13.125
	BFA0290	Focus	Mistral sessa	SEK	18.970	20.125
	1508054	Azalea	Flo-Shape 355x535 mm	SEK		14.350



Aukahlutir í hjólástóla og fylgihluti 1224

Seljandi Framleiðandi	Vörunúmer	Ætlað tegund hjólástóls	Lýsing	Viðmiðunarmynt	Keypt með hjólástól. Verð m/vsk ISK	Stykkjaverð nema annað sé tekið fram. Keypt án <u>hjólástóls.</u> Verð m/vsk ISK
Stoð hf						
Sessur	1508056	Flo- Shape	Flo-Shape 405x535 mm	SEK		14.875
	1508058	Flo- Shape	Flo-Shape 455x535 mm	SEK		17.325
	1508060	Flo- Shape	Flo-Shape 505x535 mm	SEK		16.625
	1508053	Flo- Shape	Flo-Shape Dartex 355x535 mm	SEK		11.725
	1508055	Flo- Shape	Flo-Shape Dartex 405x535 mm	SEK		12.075
	1508057	Flo- Shape	Flo-Shape Dartex 455x535 mm	SEK		13.125
	1508059	Flo- Shape	Flo-Shape Dartex 505x535 mm	SEK		13.300
Teinahlífar	BFA0970	Focus	Glær	SEK	7.770	
	BNA1160	Azalea	Glær	SEK	7.770	
BeRollka stólar Belti	BeRollka stólar U5339	Racer Ts	Mjaðmabelti	EUR	8.048	
Hjólást.borð	U5350	Racer Ts	Fyrir langa arma	EUR	36.075	
	134	Findus	Fyrir langa arma	EUR	30.803	
Hækjuhaldari	103	Findus	Hækjuhaldari fyrir 2 hækjur	EUR	5.550	
Sessur	T420	Traxx	Sessa, 5 cm þykk	EUR	11.100	
	472	Little	Sessa, 5 cm þykk	EUR	11.100	
	120	Findus	Sessa, 5 cm þykk	EUR	11.100	
Teinahlífar	539	Allir BeRollka	Með mynd, par	EUR	25.530	
Aukahlutir fyrir allar gerðir North Coast Súrefniskútahald.	NC94333	Á alla hjólástóla	Poki f. súrefniskút, fest á bakið	EUR	9.800	
Danmar Plast fiðrildi	DANMAR 6611	Fyrir alla stóla	Bolbelti 5 str. Fiðrildi úr plasti m. plastsmellum	EUR	25.800	
Bodypoint stuðningur		Fyrir alla hjólástóla	Body Point beltí M. riflás, str. XS-S-M-L-XL. Fest í fótplötur	EUR	17.200	
Ökklabönd	FT200A		M. Smellu, str. XS-S-M-L-XL. Fest í fótplötur	EUR	17.200	
	FT200R			EUR	17.200	
Kálfabönd á hjólástóla.	SP102		Bólstruð bönd, riflás, Str. S-M-L. Fest við fóthvilar	EUR	7.100	
	AC000		Breiður kálfastuðn. str. S-M-L. Fest við fóthvilar	EUR	8.100	
	AC000P		Br. kálfast. bólstr. str. S-M-L. Fest við fóthvilar	EUR	10.080	
Mjaðmabelti	HB104-10-11-12	Fyrir alla stóla,	Str. XS-S-M-L m.bílsmellu. Hert til hliðar	EUR	13.100	
	HB112	Fyrir alla stóla,	Str. XS, lítil bílsmella. Flugvélastr. Str. S-M-L.	EUR	10.080	
	HB105-13-14	Fyrir alla stóla,	Hert til hliðar	EUR	13.400	
	HB115	Fyrir alla stóla,	Rehab spenna Str.S-M-L	EUR	11.800	
4ra punkta mjaðmabelti	HB501-2-3	Fyrir alla stóla,	4 punkta, bílsmella, Str. S-M-L. Hert til hliðar	EUR	14.900	
	HB509	Fyrir alla stóla	4 punkta, Str. XS, lítil bílsmella	EUR	12.600	



Aukahlutir í hjólástóla og fylgihluti 1224

Seljandi Framleiðandi	Vörunúmer	Ætlað tegund hjólástóls	Lýsing	Viðmiðunarmynt	Keypt með hjólástól. Verð m/vsk ISK	Stykkjaverð nema annað sé tekið fram. Keypt án <u>hjólástóls</u> . Verð m/vsk ISK
Stoð hf						
4ra punkta mjaðmabelti	HB525	Fyrir alla stóla	4 punkta , Rehab smella. St. S-M-L	EUR	14.900	
Quad belti	HB 507-22-23	Fyrir alla stóla	4 punkta, flugvélastr. Str. S-M-L	EUR	17.200	
Ekki m. bólstrun	HB009	Fyrir alla stóla	QUAD belti, Rehab smella. St. M - L	EUR	8.400	
Mjaðmabelti án bólstrunar	HB003-8	Fyrir alla stóla	Belti m. bílsmellu B 38 og 50mm	EUR	4.800	
	HB001-2-5	Fyrir alla stóla	Belti m.plastsmellu B 25, 38, 50 mm	EUR	4.030	
Mjaðmabelti með aukinn stuðning	HB 551M/552M	Fyrir alla stóla	Mjaðmabelti bíla eða flugvéla smella með púðum sem styðja mjaðmagrindina án þess að þrýsta á magann	EUR	12.600	
	HB 553 XS-M-L	Fyrir alla stóla	4 punkta belti sama og að ofan 3 stærðir. ATH velja púða LP401	EUR	16.200	
	LP401-2		Mjaðmapúðar Sub -ASIS púðar á HB 551/552 og 553. 2 stærðir púða	EUR	6.600	
Nárabelti	HB602-3-4	Fyrir alla stóla	Belti í nára yfir mjóðm	EUR	10.800	
Bolstuðningur	SH211-12-13-14	Fyrir alla stóla	H- belti, Stærðir S-M-L-XL, hert fram á við	EUR	15.700	
Bolstuðningur m. Teygju	SH 211D/212D	Fyrir alla stóla	H-belti m. Teygju, 2 stærðir f. börn, hert fram á við	EUR	16.200	
	SH 213D/214D	Fyrir alla stóla	H-belti m. Teygju, 2 stærðir f. fullorðna, hert fram á við	EUR	16.800	
Bolstuðningur "banani"	SH 231-S / 232-M	Fyrir alla stóla	Bein eða kross Stærð S - M	EUR	12.400	
	SH233-L	Fyrir alla stóla	Bein eða kross Stærð L	EUR	13.100	
Bolstuðningur Fiðrildi með rennilás	SH310S/M/L/XL	Fyrir alla stóla	STAYFLEX fiðrildrabelti, rennilás að framan	EUR	19.900	
	SH 330 S/M/L/XL	Fyrir alla stóla	STAYFLEX fiðrildrabelti, rennilás að framan, mjórri miðjustykki en SH310	EUR	19.900	
Bolstuðningur Fiðr. Án rennilás	SH311 XS/S/M/L/XL	Fyrir alla stóla	STAYFLEX fiðrildrabelti, heilt - án renniláss	EUR	19.700	
	SH331 M-L-XL	Fyrir alla stóla	STAYFLEX fiðrildab. Heilt án renniláss mjórri miðjustykki en SH311	EUR	19.700	
Bolstuðningur Belti	SH103	Fyrir alla stóla	Monoflex - Teygjanlegt bolbelt plast smellum. Stærðir XS-S-M-L-XL	EUR	10.800	
Fjölnota belti	SP 110S/110L	Fyrir alla stóla	M.velcro festingu,teygjanlegt í 2 str. Hægt að klippa í rétta lengd	EUR	8.800	
Öryggislæsing á bílsmellur	FS025C-1		Á stærri gerð bílsmellu	EUR	3.500	
	FS029C-1		Á minni gerð bílsmellu	EUR	3.500	
Höfuðstuðningar			Hnakkapúði.			
Whitmyer - Ar Group		Fyrir alla stóla	ATH - velja þarf festingar á hjólástóla m. höfuðbúnaði			



Aukahlutir í hjólástóla og fylgihluti 1224

Seljandi Framleiðandi	Vörunúmer	Ætlað tegund hjólástóls	Lýsing	Víðmiðunarmynt	Keypt með hjólástól. Verð m/vsk ISK	Stykkjaverð nema annað sé tekið fram. Keypt án <u>hjólástóls</u> . Verð m/vsk ISK
Stoð hf						
Whitmyer - Ar Group						
Einfaldir púðar	PLUSH 1-2-3	"	Höfuðpúðar PLUSH - Einfaldir skálalaga , áklæði Lycra 3 str. 20-25-35 cm	EUR	16.590	
	PLUSH 4	"	Sama og að ofan Str. 48 cm	EUR	23.310	
Einf. Púðar með tvöfaldri festingu	DUAL PLUSH 3	"	35 cm höfuðpúði f. 2 burðarfestingar	EUR	36.960	
	DUAL PLUSH 4	"	48 cm höfuðpúði f. 2 burðarfestingar	EUR	37.800	
Þríhyrningspúðar	CCP 2-3-4	"	Höfuð/hnakkastuðningur CONTOURED þríhyrningspúðar Áklæði lycra. Str. S-M-L	EUR	14.700	
	CCS 2-3-4	"	Höfuð/hnakkastuðn. Meira bólstraðir CONTOURED þríhyrningspúðar Ákl. Lycra Str. S-M-L	EUR	14.700	
Þrískiptir höfuð og hnakkapúðar	S.O.F.T 1-2-3-4-6	"	Þrískiptur höfuðstuðn. 5 útfærslur Áklæði Lycra.	EUR	37.800	
	S.O.F.T 5 - 8	"	Þrískiptur höfuðstuðn. 2 útfærslur Ákl. Lycra.	EUR	39.900	
Tvískiptir höfuð og hnakkapúðar	SS 3-4-8-10	"	Tvískiptur höfuðstuðningur. 4 útfærslur. Áklæði Lycra	EUR	32.970	
Barnapúðar	CCS 1	"	Höfuð/hnakkastuðningur CONTOURED þríhyrningspúði 16,5x10 cm dýpt 4cm flísáklæði	EUR	12.600	
	INFANT	"	Þrískiptur höfuðpúði 9x4 cm hnakkapúðar 10x4,5 cm / 2cm. marglitt flísáklæði.	EUR	25.410	
Festingar á hjólást. fyrir höfuðpúða	AXYS 7010	"	Einása lóðr. stöng	EUR	27.720	
	COBRA X-TRA	"	Einása lóðr. stöng - lárétt stöng bogin til að fá aukna stillimöguleika	EUR	36.960	
	COBRA X-TRA FLIP BACK 5010	"	COBRA X-TRA afturfellanl. m. hnappi	EUR	45.780	
	PRO	"	Lóðrétt stöng með +/- 45° færslu	EUR	29.190	
	ONYX 7010 Fullorðins og barna	"	Einása lóðr. stöng, fjólása lárétt stöng.	EUR	15.750	
Aukafestingar á hjólástóla fyrir Whitmeyer höfuðfestingar	M5000	"	Niðurfellanleg. (SA) Festing fyrir alla höfuðstuðninga.	EUR	23.940	
	M1010	"	Boruð plastfesting, með ýmsa festimöguleika.	EUR	4.410	
	M2010	"	Boruð plastpl.f./einf. Festimöguleika.	EUR	3.780	



Aukahlutir í hjólástóla og fylgihluti 1224

Seljandi Framleiðandi	Vörunúmer	Ætlað tegund hjólástóls	Lýsing	Víðmiðunarmynt	Keypt með hjólástól. Verð m/vsk ISK	Stykkjaverð nema annað sé tekið fram. Keypt án <u>hjólástóls.</u> Verð m/vsk ISK
Stoð hf						
Aukafestingar á hjólástóla fyrir Whitmeyer höfuðfestingar	M7010	"	Boruð festiplata, festimögul. f/höfuðstuðninga til hliðar, um 10cm. Notist með eða án M2010	EUR	9.240	
	M7000	"	Hraðfesting. á keyrslu- handfang. Leyfir 30°horn, fyrir 30-66 cm bil.	EUR	21.840	
	LM-CCS	"	Festiplata fyrir hliðar- stuðning 90°	EUR	3.360	
	LM-PL	"	Festiplata fyrir hliðar- stuðning 45°	EUR	3.360	
KIK Teinhlífur	Transperant		glær teinahlíf fyrir 22"	EUR	7.900	
			glær teinahlíf fyrir 24"	EUR	7.900	
	Myndir		mikið úrval mynda 22" mikið úrval mynda 24"	EUR	16.800 16.800	

